

LANG

SWITZERLAND



TheWell

TheWell ver5 - Benutzerhandbuch 1.0

Betriebsanleitung Sicherheitshinweise



ACHTUNG: WENN SIE DIESES ZEICHEN SEHEN,

ACHTEN SIE BITTE AUF DIE SICHERHEITSVORKEHRUNGEN ZUR VERMEIDUNG VON GEFAHREN UND SCHÄDEN.

LANG[®]
Model No.: C010-rev.05

LANG Beverages SA
Baarerstrasse 125,
6300 Zug - Switzerland

RATINGS

Engineered in Switzerland
Made in China

CAUTION
RISK OF ELECTRIC SHOCK
DO NOT OPEN

VORSICHT HOCHSPANNUNG - GERÄT DARF NICHT GEÖFFNET WERDEN

CE

FCC

Intertek

HOUSEHOLD USE ONLY

NO WATER

FCCID:US/CA FCC ID: 2A3UV-C010REV5

SERIAL

RATING: 120Vac/60Hz/1500W/CLASS I
CONFORMS TO UL STD. 1080
CERTIFIED TO CSA STD. C22.2#64

CAUTION:
RISK OF FIRE, HOUSEHOLD USE ONLY.
TO PREVENT ELECTRIC SHOCK,
DO NOT IMMERSE IN WATER.

ATTENTION: RISQUE D'INCENDIE, USAGE DOMESTIQUE
UNIQUEMENT. POUR ÉVITER LES CHOCS ÉLECTRIQUES,
NE PAS PLONGER DANS L'EAU.

MFG. DATE:
DD/MM/YY

HILFEVIDEOS UND EIN FAQ-BEREICH SIND VERFÜGBAR UNTER WWW.DRINKLANG.COM UNTER DER RUBRIK "SUPPORT".

Diese Anleitung ist Bestandteil des Geräts. Lesen Sie alle Anleitungen und Sicherheitshinweise, bevor Sie das Gerät in Betrieb nehmen.

Bei der Verwendung elektrischer Geräte sollten immer grundlegende wichtige Sicherheitsvorkehrungen beachtet werden, darunter die folgenden:

- Lesen Sie alle Anweisungen.

- Nicht im Freien verwenden.

- Lassen Sie das Kabel nicht über die Tischkante oder den Tresen hängen und berühren Sie keine heißen Oberflächen.

- Das Gerät ist für die Zubereitung von Getränken gemäß dieser Anleitung bestimmt.
- Dieses Gerät darf nur für den vorgesehenen Zweck verwendet werden.
- Gerät ist nur für den Gebrauch in Innenräumen und unter nicht extremen Temperaturbedingungen bestimmt.
- Das Gerät darf nicht von Kindern unter 8 Jahren benutzt, gereinigt oder gewartet werden, es sei denn, sie werden beaufsichtigt, von einem Erwachsenen in die sichere Benutzung des Geräts eingewiesen und über die damit verbundenen Gefahren unterrichtet.
- Wenn ein Gerät in der Nähe von Kindern verwendet wird, ist eine strenge Überwachung erforderlich.
- Gerät / Netzkabel / LANGPAK außerhalb der Reichweite von Kindern aufbewahren.
- Kinder sollten das Gerät nicht benutzen.

Dieses Gerät kann von Personen mit eingeschränkten physischen, sensorischen oder geistigen Fähigkeiten oder mangelnder Erfahrung oder mangelndem Wissen benutzt werden, wenn sie beaufsichtigt werden oder eine Anweisung erhalten haben, das Gerät sicher zu benutzen und die Gefahren verstehen.

- Alle Wartungsarbeiten, die über die Reinigung und Benutzerwartung hinausgehen, sollten von einem Fachmann durchgeführt werden.

Vermeiden Sie die Gefahr eines tödlichen Stromschlags und eines Brandes zum Schutz vor Feuer, Stromschlag und Verletzungen.

Wenn das Kabel oder der Stecker beschädigt sind, müssen sie durch den Hersteller, seine Servicevertretung oder ähnlich qualifizierte Personen ersetzt werden.

- Wenn das Kabel oder der Stecker beschädigt sind, dürfen Sie das Gerät nicht in Betrieb nehmen.
- Zum Trennen der Verbindung schalten Sie das Gerät auf "AUS" und ziehen dann den Stecker aus der Steckdose.

- Um gefährliche Schäden zu vermeiden, stellen Sie das Gerät niemals auf oder neben heiße Oberflächen wie Heizkörper, Herde, Öfen, Gasbrenner, offene Flammen oder Ähnliches.

- Trennen Sie das Gerät vor der Reinigung von der Steckdose.

- Tauchen Sie das Kabel, den Stecker, das Gerät oder Teile davon niemals in Wasser oder andere Flüssigkeiten.

- Strom und Wasser zusammen sind gefährlich und können zu tödlichen Stromschlägen führen.

- Setzen Sie keine anderen als die angegebenen LANGPAK-Behälter und Filterpatronen in das Gerät ein. Andernfalls besteht Brand- und Stromschlaggefahr!

- Die Verwendung von Zubehörteilen, die nicht vom Gerätehersteller empfohlen werden, kann zu Bränden, Stromschlägen oder Verletzungen führen.

Vermeiden Sie mögliche Schäden beim Betrieb des Geräts.

- Gefahr von Verbrühungen durch heiße Flüssigkeiten. Wenn die Maschine gewaltsam geöffnet wird, können heiße Flüssigkeiten herauspritzen. Öffnen Sie es niemals während des Betriebs.

DIESE ANLEITUNG SPEICHERN

Diese Betriebsanleitung ist auch als PDF-Datei unter www.drinklang.com.

ANDERE SICHERHEITSVORKEHRUNGEN

Bei der Verwendung elektrischer Geräte sollten immer wichtige Sicherheitsvorkehrungen beachtet werden, u. a. die folgenden:

- Die wichtigen Sicherheitshinweise sind Bestandteil des Geräts. Lesen Sie die wichtigen Sicherheitshinweise, die mit dem Gerät geliefert werden, vor dem ersten Gebrauch sorgfältig durch. Bewahren Sie sie

an einem Ort auf, an dem Sie sie auch in Zukunft finden und nachschlagen können.

- Schützen Sie das Gerät vor direkter Sonneneinstrahlung, Wasserspritzern und Feuchtigkeit.
- Dieses Gerät ist nur für den Hausgebrauch bestimmt.
- Wenn das Gerät von Kindern oder in der Nähe von Kindern verwendet wird, ist eine strenge Überwachung erforderlich.
- Kinder dürfen nicht mit dem Gerät spielen.
- Hersteller übernimmt keine Verantwortung und die Garantie gilt nicht bei gewerblicher Nutzung, unsachgemäßer Handhabung oder Verwendung des Geräts, Schäden, die aus der Verwendung für andere Zwecke resultieren, fehlerhafter Bedienung, nicht fachgerechter Reparatur oder Nichtbeachtung der Anweisungen. Vermeiden Sie die Gefahr eines tödlichen elektrischen Schlages und eines Brandes zum Schutz vor Feuer, elektrischem Schlag und Verletzung von Personen

Notfall: Ziehen Sie sofort den Stecker aus der Steckdose.

- Gerät nur an geeignete, leicht zugängliche und geerdete Steckdosen anschließen. Stellen Sie sicher, dass die Spannung der Stromquelle mit der auf dem Typenschild angegebenen Spannung übereinstimmt. Die Verwendung einer falschen Spannung oder Stromfrequenz führt zum Erlöschen der Garantie.
- Ziehen Sie das Kabel nicht über scharfe Kanten, klemmen Sie es nicht ein und lassen Sie es nicht herunterhängen.
- Halten Sie das Kabel von Hitze und Feuchtigkeit fern.

Stellen Sie das Gerät immer auf eine waagerechte, stabile, harte und ebene Fläche, auf der sich kein Wasser unter dem Gerät ansammeln kann.

- Oberfläche muss hitze- und flüssigkeitsbeständig sein, wie z. B. Wasser, Tee, Entkalker oder ähnliches.
- Trennen Sie das Gerät von der Steckdose, wenn es längere Zeit nicht benutzt wird.

Trennen Sie die Verbindung, indem Sie den Stecker herausziehen; ziehen Sie nicht am Kabel selbst, um Schäden zu vermeiden.

- Berühren Sie das Kabel niemals mit nassen Händen.
- Gerät niemals in eine Spülmaschine geben.
- Gerät nicht öffnen. Gefährliche Spannung im Inneren!
- Das Gerät darf nicht zerlegt werden.

Vermeiden Sie mögliche Schäden beim Betrieb des Geräts

- Lassen Sie das Gerät während des Betriebs niemals unbeaufsichtigt.
- Benutzen Sie das Gerät nicht, wenn es beschädigt ist oder nicht einwandfrei funktioniert. Ziehen Sie sofort den Stecker aus der Steckdose. Wenden Sie sich zur Überprüfung, Reparatur oder Einstellung an die autorisierte Vertretung von Lang Beverages. Ein beschädigtes Gerät kann elektrische Schläge, Verbrennungen und Feuer verursachen.
- Finger nicht unter den Wasserauslass halten; Verbrühungsgefahr.
- Vorsicht vor heißen Flüssigkeiten.
- Verwenden Sie niemals einen beschädigten oder deformierten LANGPAK.
- Leitungswasserbehälter immer vollständig entleeren, bevor Sie ihn mit frischem Leitungswasser auffüllen.
- Verwenden Sie keine anderen Flüssigkeiten als Wasser (z. B. Kuhmilch, Sojamilch, angereicherte Milch, aromatisierte Flüssigkeiten usw.).
- Gefäß mit Leitungswasser nicht überfüllen.
- Gefässe entleeren, wenn das Gerät längere Zeit nicht benutzt wird (Urlaub etc.).
- Benutzen Sie das Gerät nicht, ohne dass eine Flasche, ein Glas oder eine Tasse auf der Reinwasser-Dockingstation steht.
- Verwenden Sie keine starken Reinigungsmittel oder Lösungsmittel.
- Reinigen Sie die Oberfläche des Geräts mit einem feuchten Tuch und einem milden Reinigungsmittel. Verwenden Sie zur Reinigung des Geräts keinen Dampf- oder Hochdruckreiniger. Dies beschädigt das Gerät und kann lebensgefährlich sein.
- Gießen Sie kein Wasser oder andere Flüssigkeiten in das LANGPAK-Fach.
- Gerät, LANGPAK-Behälter und Zubehör außerhalb der Reichweite von Kindern aufbewahren.
- Gerät ist ausschließlich für LANGPAK-Behälter bestimmt.
- Alle Lang Beverages Geräte durchlaufen strenge Kontrollen. Zuverlässigkeitstests unter Praxisbedingungen werden stichprobenartig an ausgewählten Geräten durchgeführt. Einige Geräte können daher Spuren des vorherigen Gebrauchs aufweisen.

- Lang Beverages behält sich das Recht vor, Anweisungen ohne vorherige Ankündigung zu ändern.

WARNUNG! LANG gereinigtes mineralisiertes Wasser und aromatisierte Getränke sind Frischprodukte und enthalten keine Konservierungsstoffe. Am Tag der Verarbeitung verbrauchen, wenn sie im Raum aufbewahrt werden Temperatur, oder innerhalb von 3 Tagen, wenn es kalt gelagert wird (weniger als +8C / +46F).

ANLEITUNG FÜR KURZE KABEL

- Verwenden Sie das mit dem Gerät gelieferte Netzkabel in unveränderter Form. Es ist für die Sicherheit des Anwenders wichtig, dass das Gerät nur an einer entsprechend geerdeten Stromversorgung betrieben wird.

- a) Es ist ein kurzes Netzkabel oder ein abnehmbares Netzkabel vorzusehen, um die Gefahr des Verhedders in oder des Stolperns über ein längeres Kabel zu verringern.
- b) Verlängerungskabel sind verfügbar und können bei sorgfältigem Gebrauch verwendet werden.
- c) Wenn ein langes abnehmbares Netzkabel oder ein Verlängerungskabel verwendet wird:
 - 1) Die gekennzeichnete elektrische Leistung oder das abnehmbare Netzkabel oder die Verlängerung sollte mindestens so groß sein wie die elektrische Leistung des Geräts.
 - 2) Das Gerät ist geerdet und es darf nur ein geerdetes Verlängerungskabel verwendet werden (Typ 3-adriges Kabel).
 - 3) Die längere Schnur sollte so verlegt werden, dass sie nicht über die Arbeitsplatte oder die Tischplatte baumelt, wo sie von Kindern angezogen werden oder über sie gestolpert werden kann.

- Das Gerät hat einen geerdeten Stecker.
- Um die Gefahr eines elektrischen Schlags zu verringern, ist dieser Stecker nur für eine Einsteckrichtung in eine geerdete Steckdose vorgesehen.
- Wenn der Stecker nicht vollständig in die Steckdose passt, drehen Sie den Stecker um.
- Wenn es immer noch nicht passt, wenden Sie sich an eine Elektrofachkraft.
- Versuchen Sie nicht, den Stecker in irgendeiner Weise zu modifizieren.

ENTKALKEN

Das Entkalkungsmittel von Lang Beverages trägt bei richtiger Anwendung dazu bei, dass Ihr Gerät über die gesamte Lebensdauer einwandfrei funktioniert und Ihr Trinkerlebnis so perfekt ist wie am ersten Tag. Eine Anleitung zum Entkalken finden Sie im Abschnitt "Entkalken" in der Bedienungsanleitung.

LANG BEVERAGES SA
BAARERSTRASSE 125,
6300 ZUG
SWITZERLAND

MADE IN CHINA

Index TheWell V5

1. ÜBERSICHT	6
1.1 Komponenten	
1.2 Bedienfeld	
2. INBETRIEBSANLEITUNG	8
2.1 Installieren der Filter	
2.2 Einsetzen der Langpak-Behälter (Mineralien und Aromen)	
2.3 Anschließen der Leistung	
2.4 Einsetzen der Behälter	
2.5 Auswählen der Sprache	
2.6 Einstellen des Datums	
2.7 Einstellen der Filter	
2.8 Heißreinigung	
3. NORMALBETRIEB	17
3.1 Cup-Modus/Normal-Modus	
3.2 Verarbeitung von kaltem, heißem und aromatisiertem Wasser	
3.3 Verbrauchen von langwater & langwater+	
3.4 Energiesparmodus	
4. MENÜ-OPTIONEN	20
4.1 Anpassen	
4.2 Optionen im Wartungsmenü	
4.3 Setup-Menü	
5. WARTUNG	33
5.1 Reinigung	
5.2 Tropfschale	
5.3 Automatisierte Wartungszyklen	
5.4 Heißreinigung	
5.5 Wechseln der Filter	
5.6 Entkalkung	
5.7 Filterreinigung	
6. FEHLERSUCHE	44
7. PRODUKTINFORMATION	53

1. ÜBERSICHT

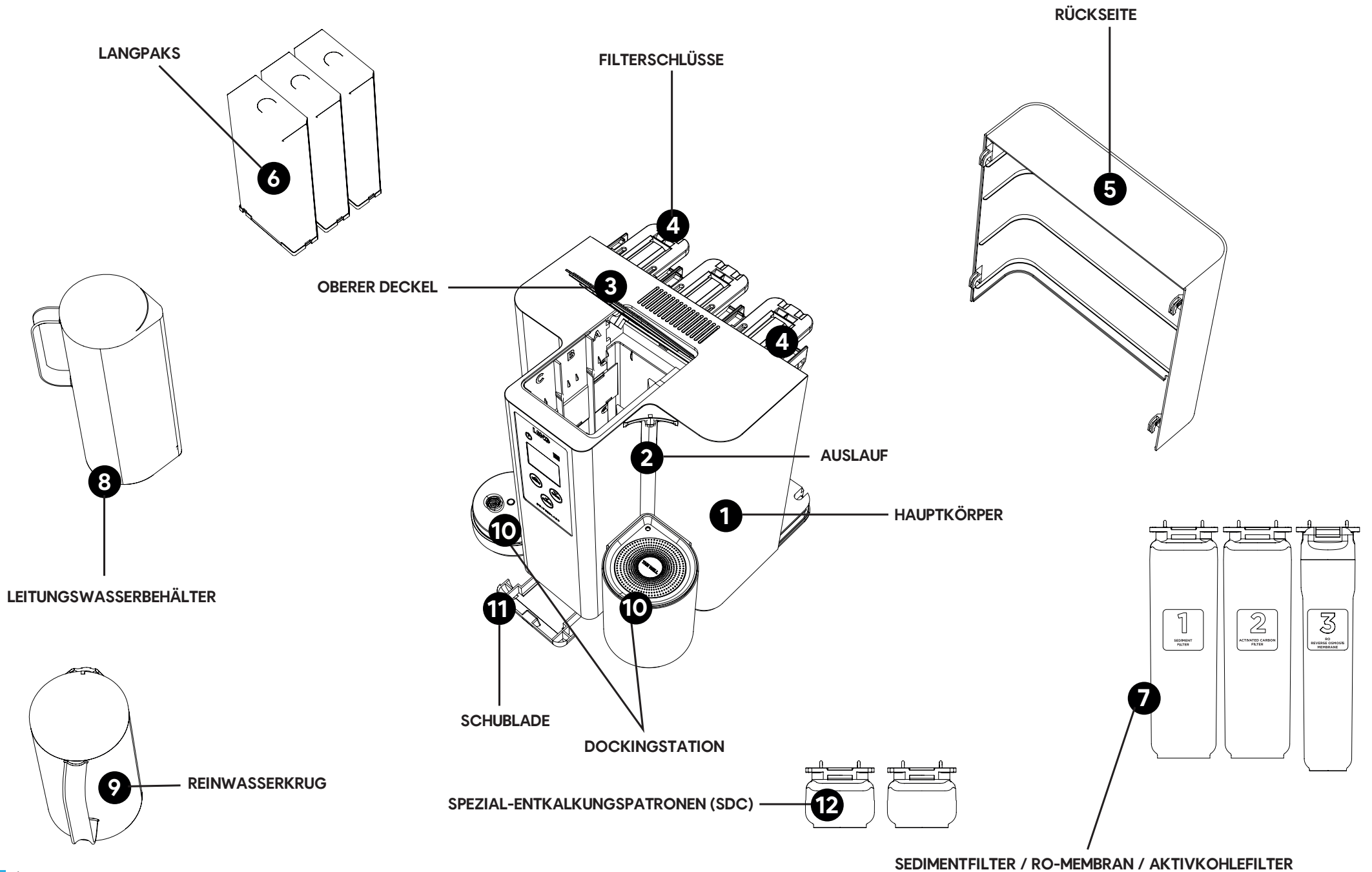

1.1 KOMPONENTEN

Dieses Paket enthält das TheWell-Getränkessystem mit dem folgenden Zubehör:

1 x Leitungswasserbehälter.

1 x Reinwasserbehälter.

3 x Filterpatronen (Sediment, Aktivkohle, RO-Membran).

1 x Netzkabel.

2 x Spezial-Entkalkungspatronen (SDC).

1.2 BEDIENFELD

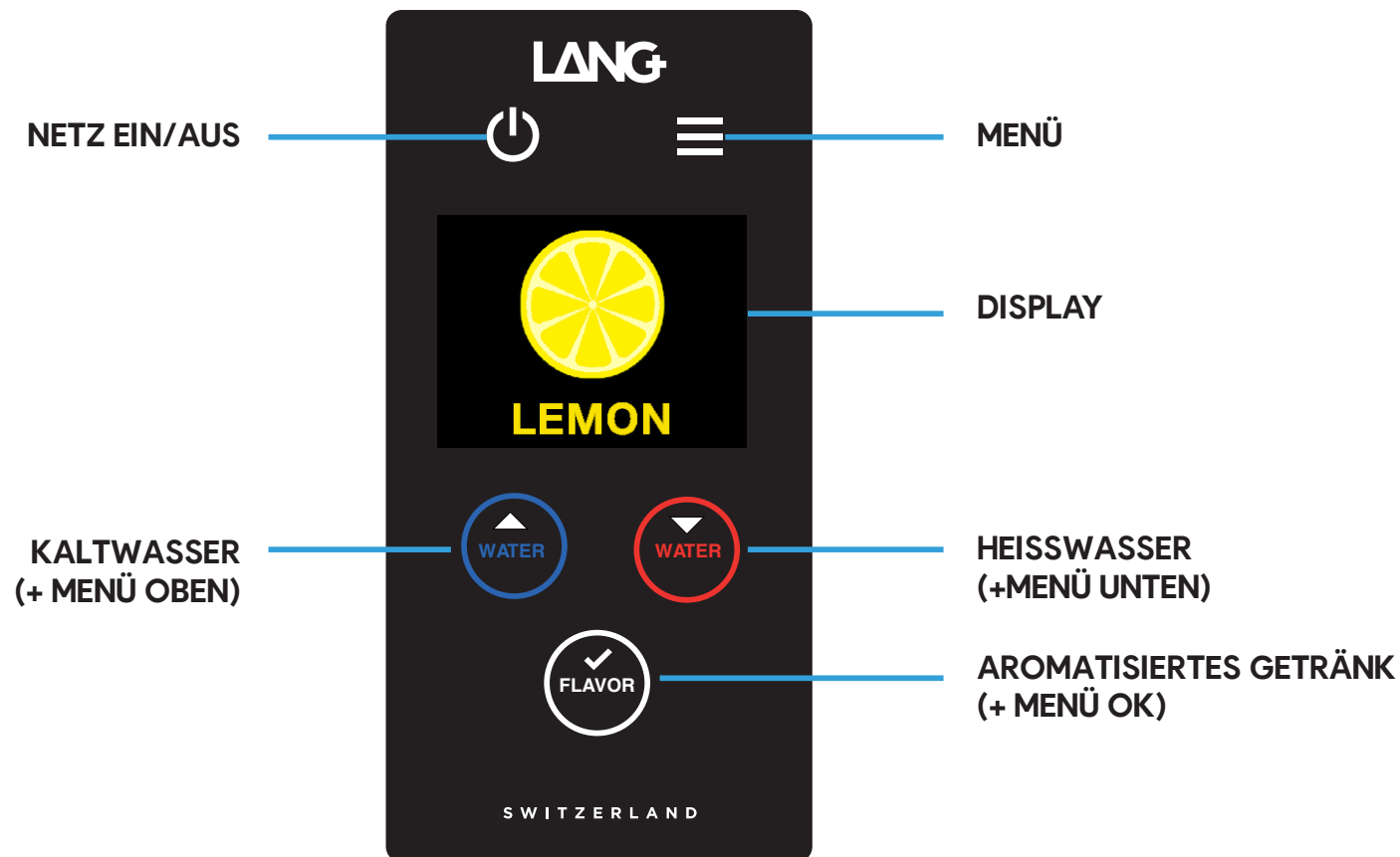

2. INBETRIEBSANLEITUNG

Bevor Sie TheWell zum ersten Mal verwenden, müssen Sie den Einrichtungsprozess abschließen, der etwa 30 Minuten dauert. Das Display von TheWell führt Sie durch die Schritte, und der folgende Abschnitt erklärt sie im Detail.

2.1. EINBAU DER FILTER

Das System hat drei Filter. Alle drei sind für den Betrieb erforderlich.

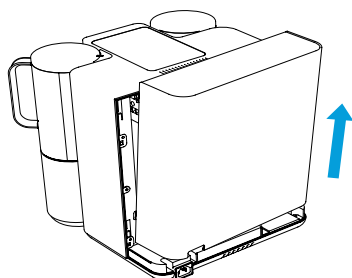

Öffnen Sie die hintere Abdeckung.
Heben Sie die Haken zum Entriegeln an.

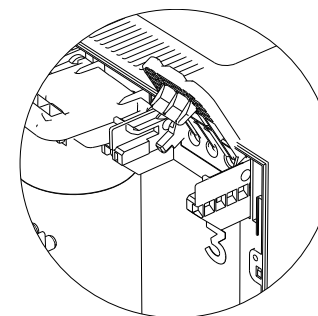

Drücken Sie die Hebel nach oben,
um die Filterpatronen zu installieren.

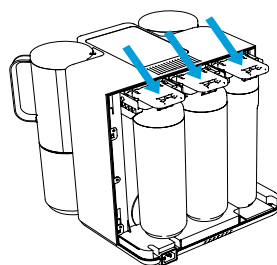

Setzen Sie die drei Filterpatronen ein.

1. Sediment-Filter
2. Aktivkohle
3. RO-Membran

Drücken Sie anschließend jeden Hebel nach unten, bis er einrastet.
Stellen Sie sicher, dass die Hebel fest verriegelt sind, um Spritzwasser oder Leckagen zu vermeiden.

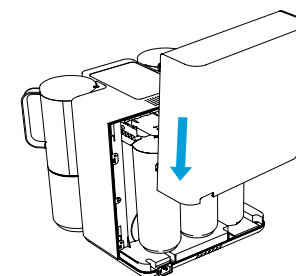

Bringen Sie den hinteren Gehäusedeckel wieder an.

2.2. EINSETZEN DER LANGPAK-BEHÄLTER (MINERALIEN UND FLAVOR)

Das System hat drei LANGPAK-Steckplätze. Zwei Behälter sind erforderlich (Mineral A und Mineral B) und einer ist optional (Flavor).

Um den oberen Deckel zu öffnen, drücken Sie leicht auf den hinteren Teil des Deckels.

Installieren Sie LANGPAK Mineral A in dem mit "A" gekennzeichneten Schlitz

Installieren Sie LANGPAK Mineral B in dem mit "B" gekennzeichneten Steckplatz

WICHTIG: Die Well-Maschine arbeitet nur, wenn sowohl Mineral A- als auch Mineral B-Behälter eingesetzt sind. TheWell erkennt auch, wenn die Mineralienbehälter leer sind und stellt den Betrieb ein, bis sie ersetzt werden.

Optional: Installieren Sie einen LANGWATER+ Flavor-Container in dem mit "C" gekennzeichneten Steckplatz.

WICHTIG: Drücken Sie die Behälter nach unten, bis sie fest in ihrer Position einrasten.

Schließen Sie den oberen Deckel, nachdem Mineralien und Aromabehälter installiert sind.

WICHTIG: Wenn sich der obere Deckel nicht vollständig schließen lässt, bedeutet dies, dass einer oder mehrere der LANGPAK-Behälter nicht richtig eingesetzt sind. Entfernen Sie die Behälter und setzen Sie sie wieder ein, indem Sie sie fest nach unten drücken, damit sie einrasten.

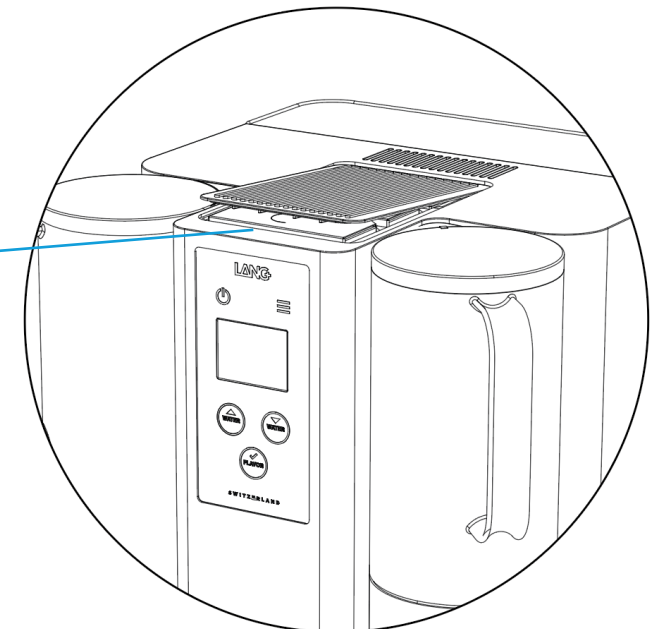
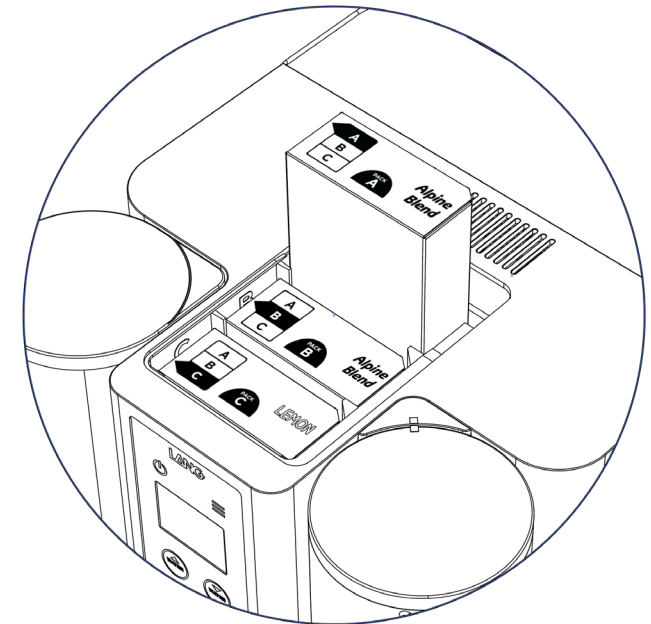

2.3 ANSCHLIESSEN DER STROMVERSORUNG

Schließen Sie das Netzkabel an.
Das Gerät schaltet sich nun ein und zeigt das Sprachauswahlmenü an.

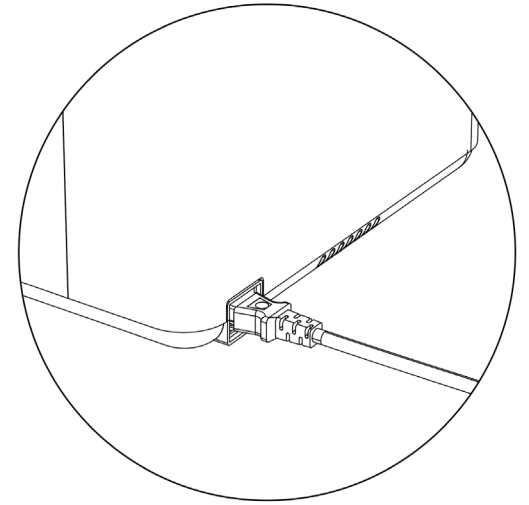

2.4 EINSETZEN DER BEHÄLTER

Es gibt zwei Gefäße: Ein Behälter für Leitungswasser und ein Behälter für sauberes Wasser.

1. Füllen Sie das Leitungswassergefäß fast bis zum Rand mit Wasser.
Bringen Sie den Deckel an.
Stellen Sie das Leitungswassergefäß auf die linke Dockingstation.

WICHTIG: Achten Sie darauf, dass das Gefäß gerade und fest sitzt. Andernfalls kann Wasser auslaufen.

2. Setzen Sie den leeren Reinwasserbehälter in die rechte Dockingstation.
Bringen Sie den Deckel an.

WICHTIG: DREHEN SIE DEN DECKEL, BIS DIE QUADRATISCHEN PUNKTE AUF DEM DECKEL UND DER MASCHINE AUF EINANDER AUSGERICHTET SIND.

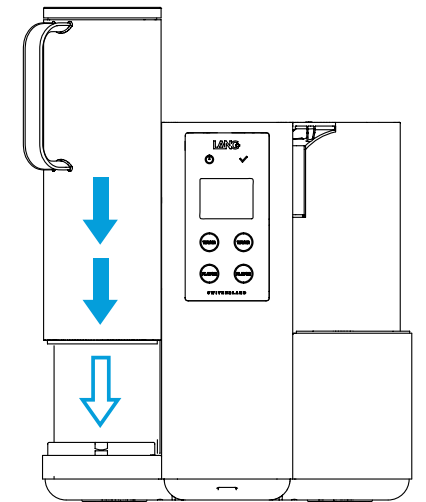
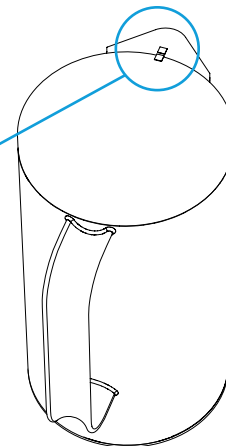



2.5 AUSWAHL DER SPRACHE

Wählen Sie die Sprache mit den Tasten Auf  und Abwärtspeile .

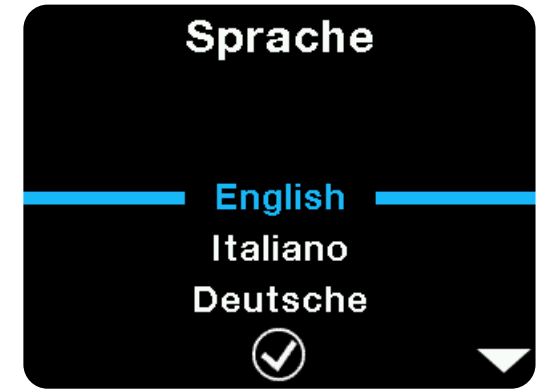
Bestätigen und speichern Sie Ihre Auswahl durch Drücken der Taste .



2.6 EINSTELLEN DES DATUMS

Stellen Sie das aktuelle Datum ein. Verwenden Sie Auf  und Abwärts  Pfeile, um den Wert für Tag zu ändern, Monat und Jahr.

OK drücken  um den Tag, den Monat und das Jahr zu durchlaufen.

Menü drücken  um das Datum zu speichern.

Die Einstellung des Datums ermöglicht es dem System, die Zeitpläne für die Reinigung und den Filterwechsel zu verfolgen.

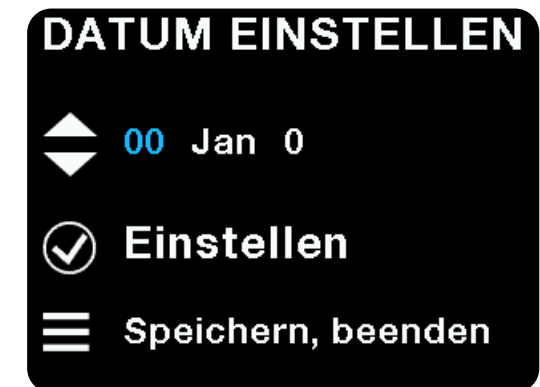

2.7 EINSTELLEN DER FILTER

Wenn neue Filter in das Gerät eingesetzt werden, müssen sie gefüllt und gespült werden, bevor sie zur Wasseraufbereitung verwendet werden können. Da TheWell mit neuen Filtern geliefert wird, ist dieser Filterwechsellvorgang zur Einrichtung erforderlich und dauert etwa 30 Minuten. Der Vorgang ist automatisiert, erfordert aber, dass der Benutzer verfügbar ist, um den Leitungswasserbehälter mit sauberem Wasser zu füllen und den Behälter für sauberes Wasser zu leeren, wenn er voll ist. Dies wird während des Verfahrens mehrmals erforderlich sein. Das Gerät zeigt eine Warnmeldung an, wenn die Filter ausgetauscht werden müssen (alle zwei Jahre).

WARNUNG! TRINKEN SIE NICHT DAS WASSER, DAS WÄHREND DES FILTERWECHSELVORGANGS AUFBEREITET WIRD, DA DIES AUCH EIN REINIGUNGSVORGANG IST.

Setzen Sie alle drei neuen Filterpatronen ein, wie in Abschnitt 2.1 oben beschrieben. Stellen Sie sicher, dass die Filter richtig sitzen, die Hebel verriegelt sind und die hintere Abdeckung angebracht ist.



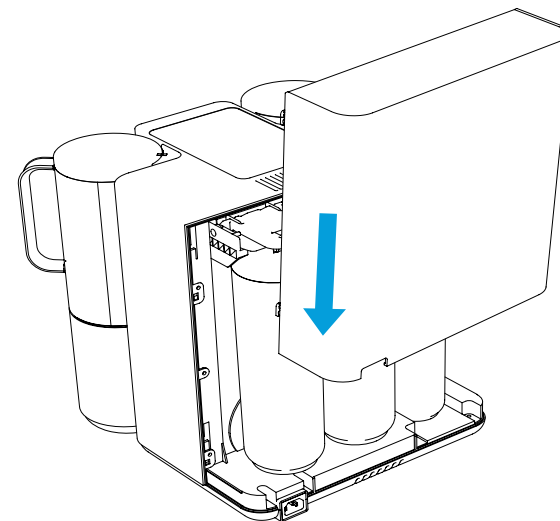
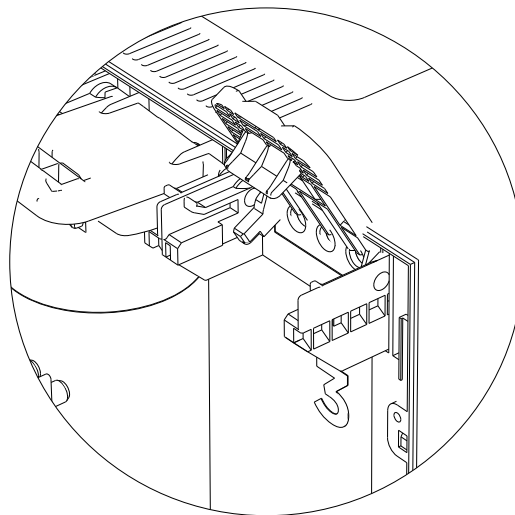
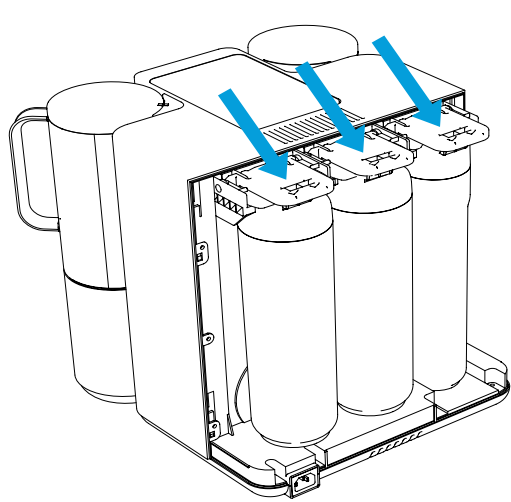

Wenn die Filter korrekt eingesetzt sind, drücken Sie OK  um fortzufahren.

Das Gerät weist nun den Benutzer an, den Leitungswasserbehälter zu entleeren und neu zu befüllen. Vergewissern Sie sich, dass der Leitungswasserbehälter mit frischem Wasser gefüllt ist und korrekt in der linken Dockingstation steht.

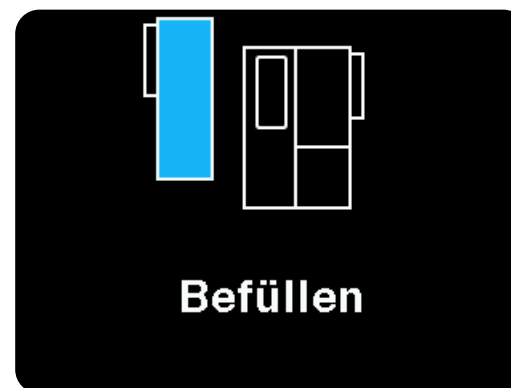
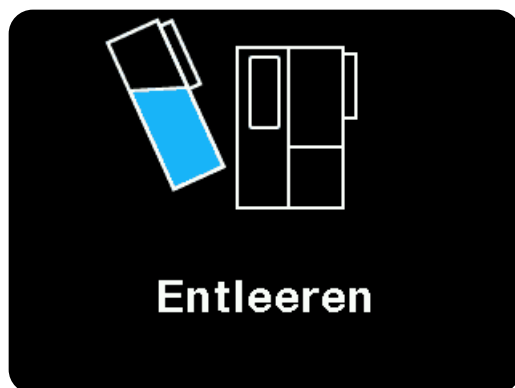

Das Gerät weist nun den Benutzer an, den Reinwasserbehälter zu entleeren und ihn in die rechte Dockingstation zu stellen.

Wenn er korrekt eingesetzt ist, drücken Sie OK  um fortzufahren.



Die Maschine beginnt nun, Wasser durch die neuen Filter laufen zu lassen. Es müssen 4,5 Liter Wasser (3 volle Reinwasserbehälter) verarbeitet werden, bevor der Vorgang beendet ist.

Wenn während dieses Vorgangs der Behälter für Leitungswasser leer oder der Behälter für sauberes Wasser voll wird, zeigt das Gerät eine der folgenden Optionen an zwei Warnungen:

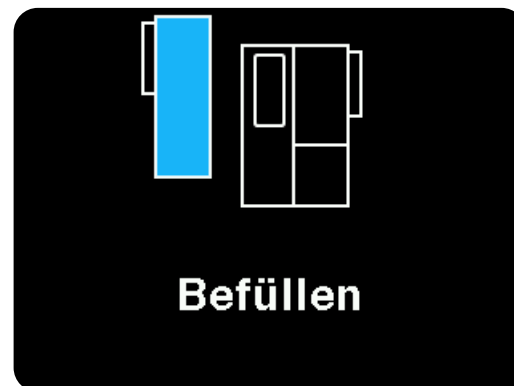

2.8 HEISSREINIGUNG

TheWell verfügt über einen automatisierten Reinigungsprozess; er nutzt den eingebauten Boiler zur Erzeugung von heißem Wasser, um die Komponenten im Inneren des Geräts zu reinigen und zu desinfizieren. Der Heißreinigungsvorgang, der etwa 5 Minuten dauert, wird automatisch alle zwei Tage gestartet. Das automatische Intervall kann geändert werden, und die Heißreinigung kann auch manuell über das Menü "Wartung" gestartet werden. So ist sichergestellt, dass Sie immer sauberes und gesundes Wasser erhalten, egal wie viel Zeit seit der letzten Benutzung vergangen ist. Für die Heißreinigung muss der Benutzer Folgendes tun:

Entfernen und entleeren Sie den Leitungswasserbehälter vollständig.

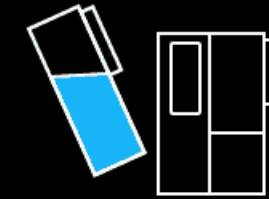

**Heiße Reinigung
Entleeren**

Füllen Sie den Leitungswasserbehälter auf und setzen Sie ihn in die linke Dockingstation ein.



Befüllen

Entleeren Sie den Reinwasserbehälter und setzen Sie ihn in die rechte Dockingstation ein.

Drücken Sie nach dem Einsetzen OK  um fortzufahren.



Das Gerät führt nun den automatischen Heißreinigungsvorgang durch.

Wenn Sie fertig sind, leeren Sie den Reinwasserbehälter und bestätigen Sie mit der Taste OK  um den Vorgang abzuschließen.



WARNUNG! TRINKEN SIE NICHT DAS WASSER, DAS BEIM HEISSREINIGUNGSPROZESS AUFBEREITET WIRD!

Sobald die Heißreinigung abgeschlossen ist, ist TheWell einsatzbereit. In Abschnitt 3, Normaler Betrieb, wird erklärt, wie Sie ihn verwenden.

3. NORMALBETRIEB

3.1 TASSEN BETRIEB/NORMALBETRIEB

TheWell verfügt über eine intelligente Funktion, die automatisch erkennt, wenn der Ausgießer angehoben oder abgesenkt ist. Wenn sich der Ausgießer in der angehobenen Position befindet, verarbeitet die Maschine ein Glas oder eine Flasche. Wenn sich der Auslauf in der abgesenkten Position befindet, verarbeitet das Gerät eine Tassen. Die Füllstände für jeden Modus können im Menü "Konfiguration" eigenständig konfiguriert werden.

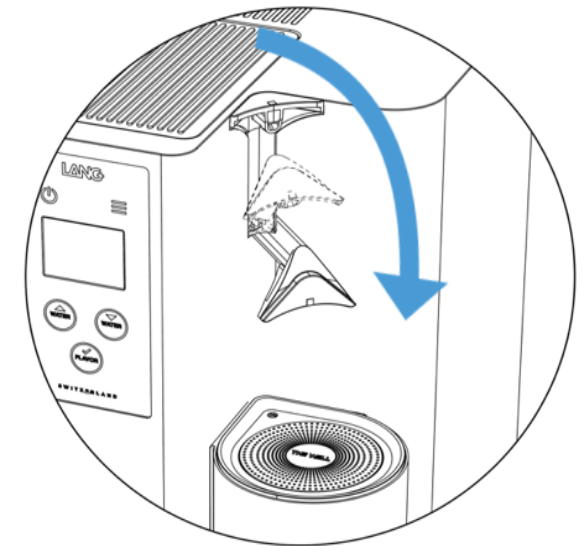

3.2 AUFBEREITUNG VON KALTEM, HEISSEM UND AROMATISIERTEM WASSER

1. Schalten Sie das Gerät ein  .

2. Stellen Sie sicher, dass der Leitungswasserbehälter gefüllt und in die linke Dockingstation eingesetzt ist.

WICHTIG: Leeren Sie den Leitungswasserbehälter immer vollständig, bevor Sie ihn wieder befüllen. Füllen Sie den Behälter niemals nach, solange sich noch Wasser darin befindet!

3. Stellen Sie den leeren Reinwasserbehälter, die Flasche, die Tasse oder das Glas in die rechte Andockstation. Wenn Sie eine Tasse oder ein Glas verwenden, stellen Sie sicher, dass sich der Ausguss in der abgesenkten Position befindet. Dadurch wird die Maschine informiert, die richtige Menge zu füllen und ein Überlaufen zu vermeiden.

KRUG

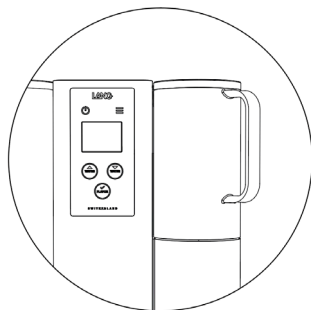

FLASCHE



TASSE



GLAS



4. Wählen Sie KALTES WASSER , HEISSES WASSER , oder FLAVOR , um den Prozess zu starten.

Während die Maschine Wasser verarbeitet, werden die folgenden Informationen angezeigt:

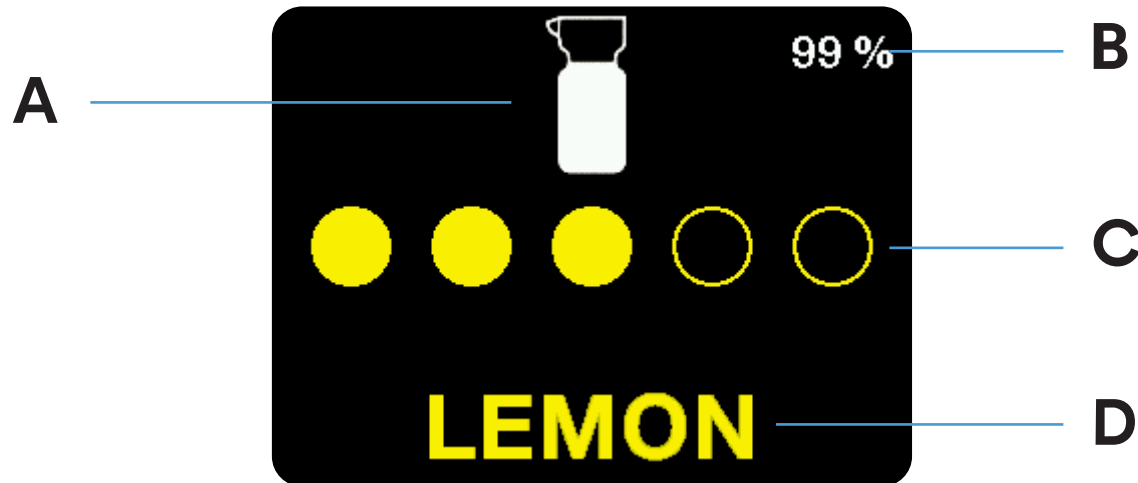

A) Die gewählte Portionsgröße (Tasse  /Krug  /Flasche  /Kundenflasche )

B) Der Prozentsatz des Aromakonzentrats, der bei der Verarbeitung von FLAVOR im LANGWATER+ Behälter verbleibt.

C) Blaue Punkte bei der Verarbeitung von KALTEM WASSER und rote Punkte bei der Verarbeitung von HEISSEM WASSER.

D) Der Name des LANGWATER+ Flavors, wenn Sie FLAVOR verarbeiten.

WICHTIG: Sie können FLAVOR nur wählen , wenn ein LANGPAK+-Behälter korrekt in den LANGPAK-Steckplatz C eingesetzt ist.

Wenn ein LANGPAK+-Behälter eingelegt wird, wird das Logo des Geschmacksinhalts angezeigt. TheWell erkennt automatisch, ob es sich um ein kaltes (z. B. Fruchtaroma) oder ein heißes (z. B. Tee) Getränk handelt, und serviert es mit der richtigen Temperatur und Menge des Aromas. Bei der Verarbeitung eines Aromas werden auch Mineralien hinzugefügt.

Nach der Zubereitung einer aromatisierten Portion zeigt das Gerät "Finishing" an, während es den Auslaufhahn automatisch mit reinem Wasser spült, um sicherzustellen, dass die nächste Portion keinen Restgeschmack hat.



5. Die Maschine stoppt die Verarbeitung automatisch, wenn der gewünschte Füllstand erreicht ist (siehe Abschnitt 3.1), oder Sie können sie manuell stoppen, indem Sie das ausgewählte Symbol erneut drücken. ( ,  , )







WARNUNG: HEISSES WASSER/HEISSE OBERFLÄCHE

3.3 VERBRAUCH VON LANGWATER & LANGWATER+





WARNUNG! LANG gereinigtes mineralisiertes Wasser und aromatisierte Getränke sind absolut frisch und enthalten keine Konservierungsstoffe. Bei Raumtemperatur sollten die Getränke noch am selben Tag verbraucht werden, bei Kühlung innerhalb von drei Tagen (weniger als +8C / 46F).



Achten Sie immer darauf, dass der Leitungswasserbehälter und der Reinwasserbehälter, die bei der Verarbeitung von frischen LANGWATER- und LANGWATER+-Getränken verwendet werden, kein altes Wasser oder aromatisierte Getränke enthalten, und dass sie zwischen den Verwendungen ordnungsgemäß gespült werden.

3.4 ENERGIESPARMODUS

TheWell verfügt über eine Standby-Funktion, die das Gerät automatisch ausschaltet, um Energie zu sparen. Wenn sich das Gerät im Standby-Modus befindet, können Sie es mit der Taste “Ein”  oder durch Drücken einer der Tasten KALTES WASSER , HEISSES WASSER , oder FLAVOR  einschalten.

4. MENÜ-OPTIONEN

Um das Konfigurationsmenü aufzurufen, drücken Sie “Menü”.  während sich das Gerät im Standby-Modus befindet. Verwenden Sie die Aufwärts  und Abwärts  Tasten zum Blättern durch die Optionen und drücken Sie OK  zur Eingabe/Bestätigung. Drücken Sie, während

Sie sich in einem der Menüs befinden, “Menü”  um zum vorherigen Menü zurückzukehren. Zum Verlassen des Konfigurationsmenü, drücken Sie .

4.1 ANPASSEN

DieWell -Einstellungen können angepasst werden, entsprechend persönlichen Vorlieben für, Geschmack und Temperatur von Wasser und Getränken. Wählen Sie im Menü Anpassen und wählen Sie  aus den folgenden Einstellungen:

Individualisieren

- Füllstand Krug/Flasche
- Füllstand Tasse/Glas
- Heißwassertemperatur
- Flavortemperatur
- Flavorintensität

FÜLLSTAND DER GLÄSER/FLASCHEN

In diesem Menüpunkt können Sie wählen, ob Sie den LANG Reinwasserbehälter, die LANG Trinkflasche oder Ihre eigene benutzerdefinierte Flasche bzw. Ihr eigenes Gefäß verwenden möchten. Wenn Sie eine benutzerdefinierte Flasche wählen, werden Sie aufgefordert, das gewünschte Volumen auszuwählen. Diese Einstellung wirkt sich auf die Verarbeitung aus, wenn sich der Auslauf in der **angehobenen** Position befindet.



TASSEN-/GLASFÜLLSTAND

In diesem Menüpunkt können Sie wählen, wie viel Wasser Sie bei **abgesenktem** Auslaufhahn verarbeiten möchten.

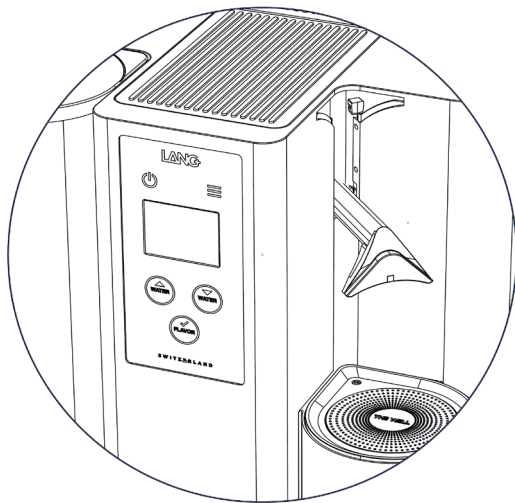

WARMWASSERTEMPERATUR

In diesem Menüpunkt können Sie die gewünschte Temperatur für die Warmwasseraufbereitung auswählen.

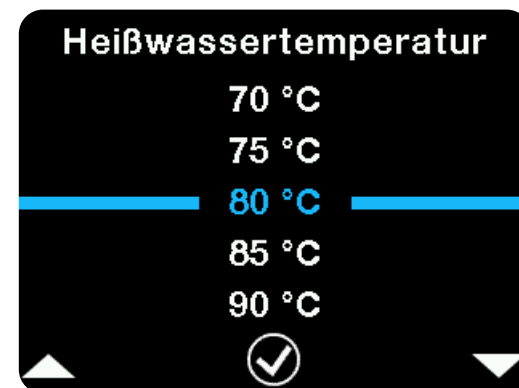

AROMATISIERUNGSTEMPERATUR

Über diesen Menüpunkt können Sie die Temperatur von heißen aromatisierten Getränken anpassen. Wir haben bereits die optimale Serviertemperatur für aromatisierte LANGPAK+-Getränke ausgewählt, aber Sie können diese Temperatur nach Ihrem Geschmack anpassen.

WICHTIG: Diese Einstellung hat keinen Einfluss auf die Temperatur von kalten aromatisierten Getränken.

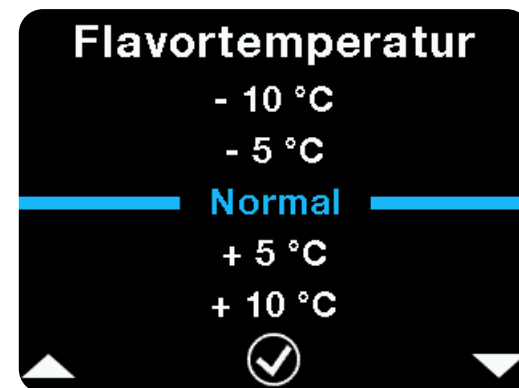

GESCHMACKSINTENSITÄT

Über diesen Menüpunkt können Sie die Intensität von aromatisierten Getränken anpassen. Wir haben bereits die optimale Konzentration für aromatisierte LANGPAK+-Getränke ausgewählt, aber Sie können dieses Menü verwenden, um sie mehr oder weniger intensiv zu machen.

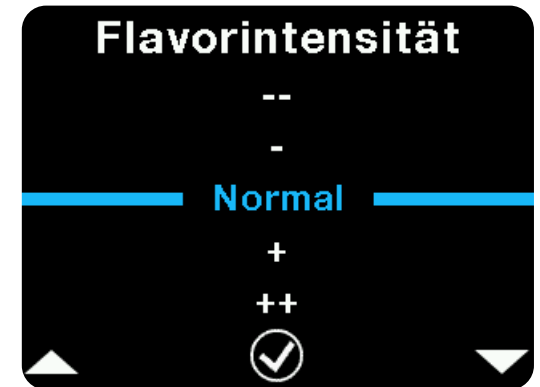

MINERALINTENSITÄT

Über diesen Menüpunkt können Sie die Mineralisierungsstärke des Wassers anpassen. Die Standardeinstellung (Normal) hat die optimale Intensität für einen neutralen Geschmack, aber Sie können die Menge der Mineralien, die dem gereinigten Wasser zugefügt werden, erhöhen oder verringern.

WICHTIG: Es ist nicht möglich, dass das Wasser völlig mineralfrei ist. Es wäre ungesund und würde den Geschmack negativ beeinflussen.

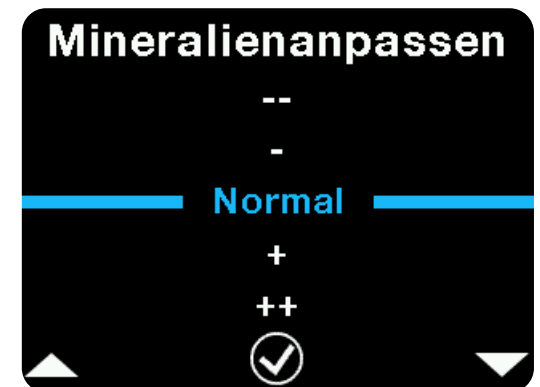

4.2 OPTIONEN IM WARTUNGSMENÜ

Die meisten Wartungsfunktionen des TheWell sind automatisiert, sie können aber auch manuell gestartet werden. Über das Menü "Wartung" können Sie Prozesse wie Heißreinigung, Entkalkung und Filterwechsel starten. Sie können auch die Zeitpläne für einige der automatischen Wartungsprozesse anpassen.



HEISSE REINIGUNG

Wählen Sie "Heißreinigung" und drücken Sie dann Ja, um die Heißreinigung zu starten, die in Abschnitt 2.9 beschrieben wird.

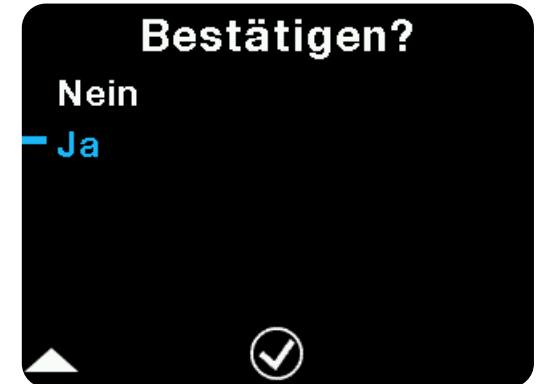

FILTERREINIGUNG

Wählen Sie "Filterreinigung" und drücken Sie dann Ja, um den Filterreinigung prozess zu starten, der in Abschnitt 5.7 beschriebene wird.

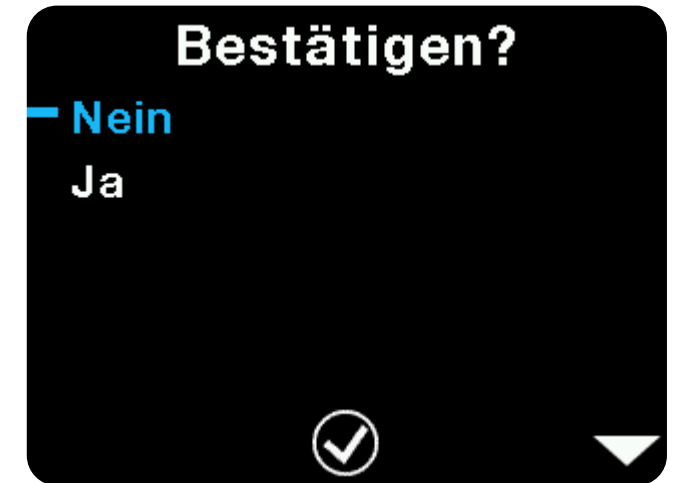

ENTKALKEN

Wählen Sie Entkalken und drücken Sie dann Ja, um den Entkalkungsvorgang zu starten, der in Abschnitt 5.5 beschrieben wird.

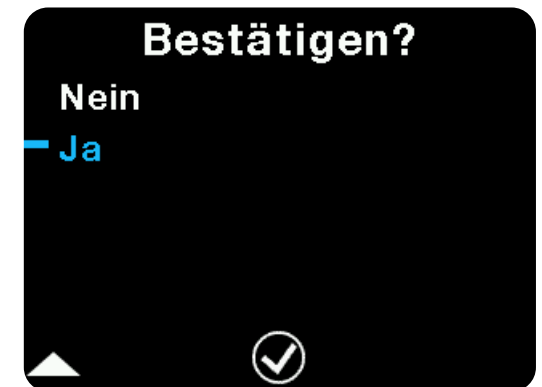

FILTER WECHSELN

Wählen Sie Filter ändern und drücken Sie dann Ja, um den in Abschnitt 2.8 beschriebenen Vorgang des Filterwechsels zu starten.

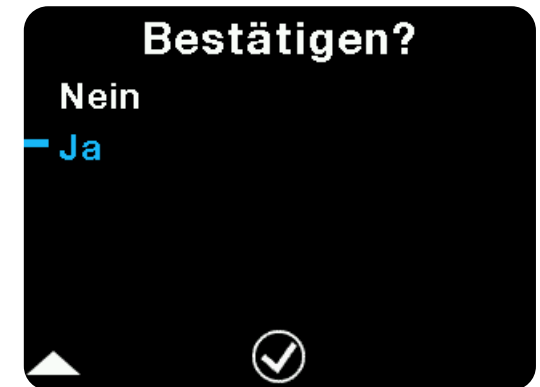

LANGPAK

Wählen Sie "LANGPAK", um den Status Ihrer LANGPAKs zu prüfen.



WARTUNGSPLAN

In diesem Menüpunkt können Sie prüfen, wann die Filter ausgetauscht werden müssen. So können Sie sie im Voraus bestellen. Außerdem wird hier der nächste geplante Heißreinigungszyklus angezeigt.

Wartungsplan

Aktuelles Datum

27 Okt 2020

Heiße Reinigung

28 Okt 2020

Filter wechseln

27 Okt 2022

HEISSREINIGUNGSINTERVALL

In diesem Menüpunkt können Sie den Intervall zwischen den Heißreinigungszyklen anpassen. Wir empfehlen eine Heißreinigung alle zwei Tage.

Heiße Reinigungsintervall

Jeden Tag

Alle 2 tage



4.3 EINSTELLUNGSMENÜ

Wählen Sie im Menü Setup  um auf die folgenden Einstellungen zuzugreifen:

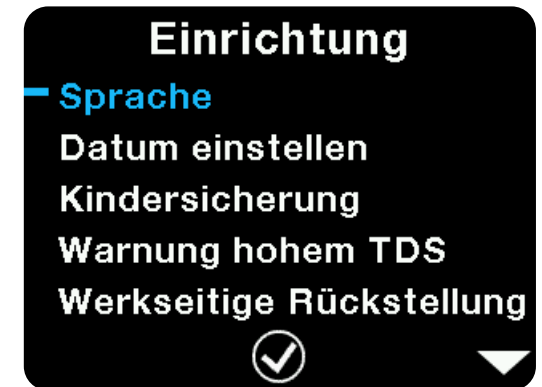

SPRACHE

In diesem Menüpunkt können Sie die Sprache der Benutzeroberfläche ändern, wie in Abschnitt 2.4 beschrieben.

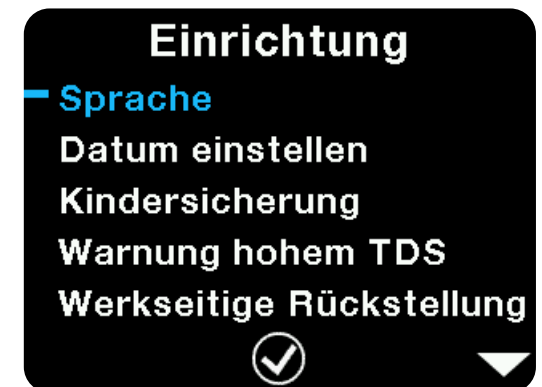

DATUM EINSTELLEN

In diesem Menüpunkt können Sie das aktuelle Datum des Geräts ändern, wie in Abschnitt 2.7 beschrieben. Wenn das Gerät längere Zeit nicht an das Stromnetz angeschlossen war, werden Sie aufgefordert, das Datum zu aktualisieren.

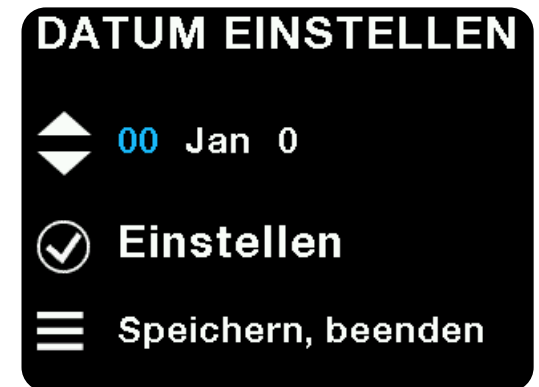

KINDERSICHERUNG

Die LANG Maschine hat eine wählbare Kindersicherung um Kinder davon abzuhalten, heisses Wasser ohne die Hilfe von Erwachsenen herzustellen.



Wenn die Kindersicherung aktiviert ist, zeigt die Maschine dies bei Heissem Wasser **WATER** oder heißen Aromen **FLAVOR**

Um die Kindersicherung kurzzeitig auszuschalten um heisses Wasser oder **WATER** oder heisse Aromen **FLAVOR** herzustellen, drücken Sie Menü  für 3 Sekunden bis die Maschine dies anzeigt.

Die Kindersicherungsfunktion bleibt deaktiviert, bis die Maschine in den Standby-Modus geht.



WARNUNG HOHER TDS

Das LANG-Gerät verfügt über einen Sensor, der die Qualität des Leitungswassers erkennt. Da das Wasser während der Verarbeitung gereinigt wird, beginnt das Wasser im Leitungswasserbehälter die Partikel und Ionen anzusammeln, die aus dem sauberen Wasser herausgefiltert werden. Bei hohen TDS-Werten beginnt sich die Lebensdauer des Filters zu verkürzen. Um dies zu vermeiden, fordert das LANG Gerät den Benutzer auf, den Wassertank zu leeren und neu zu befüllen, sobald das Wasser einen kritischen Wert erreicht. Um die Warnung zu deaktivieren, wählen Sie "Off" und bestätigen Sie.



FACTORY RESET

Mit dieser Funktion können Sie das Gerät in den Werkszustand zurücksetzen.

WICHTIG: Sie verlieren alle Ihre Anpassungen, wenn Sie diesen Vorgang durchführen.

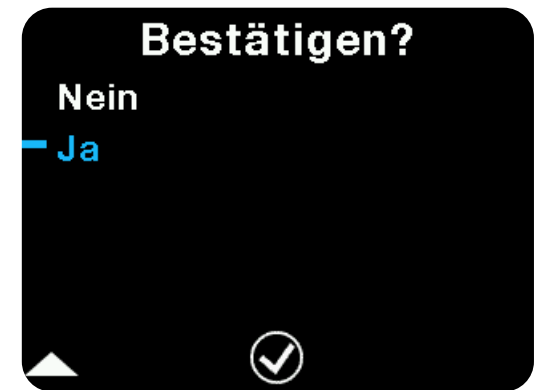

FIRMWARE-VERSION

Mit diesem Menüpunkt können Sie die Version der in der TheWell-Appliance installierten Firmware überprüfen.



5. WARTUNG

5.1 REINIGUNG

Waschen Sie die Behälter vor dem Gebrauch immer gründlich aus. Die Behälter sind spülmaschinengeeignet, so dass Sie sie zusammen mit anderem Geschirr spülen können. Sie können sie auch mit warmem Wasser und Seife waschen.

Alle Kunststoffteile an der Außenseite des Geräts können mit warmem Wasser und Seife gereinigt werden. Vermeiden Sie es, Wasser in das LANGPAK-Fach zu gießen. Verwenden Sie zur Reinigung ein feuchtes Tuch.

5.2 DRIP-SCHUBLADE

TheWell wird mit einer Auffangschale in der Mitte geliefert, um die Verdunstung aufzufangen, die bei der Zubereitung von heißem Wasser entsteht. Entleeren und reinigen Sie die Schale regelmäßig.

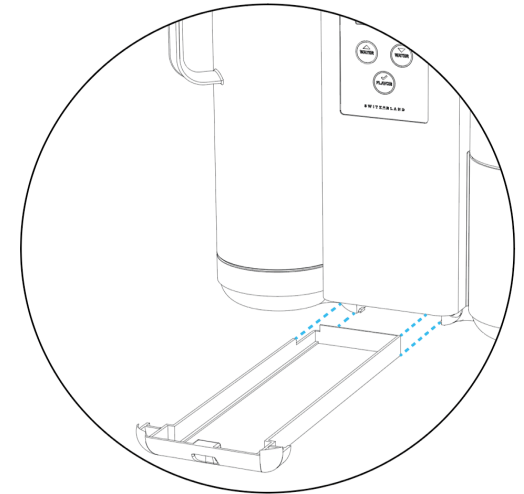

5.3 AUTOMATISIERTE WARTUNGSZYKLEN

TheWell verfügt über automatisierte Wartungsprozeduren, die eine problemlose, optimale Leistung sicherstellen.

5.4 HEISSREINIGUNG

Die Heißreinigung ist ein automatischer Prozess, bei dem der eingebaute Boiler heißes Wasser erzeugt, um die Komponenten im Inneren des Geräts zu reinigen und zu desinfizieren. Der Heißreinigungsvorgang, der etwa 5 Minuten dauert, wird automatisch alle zwei Tage gestartet. Das automatische Intervall kann geändert werden, und die Heißreinigung kann auch manuell über das Menü "Wartung" gestartet werden. So ist sichergestellt, dass Sie immer sauberes und gesundes Wasser erhalten, egal wie viel Zeit seit der letzten Benutzung des Geräts verstrichen ist.

Der Vorgang der Heißreinigung wird in Abschnitt 2.9 der Inbetriebnahme ausführlich beschrieben.

5.5 WECHSEL DER FILTER

Die Filter müssen alle zwei Jahre ausgetauscht werden. Das Gerät zeigt eine Warnmeldung an, wenn sie zum Austausch fällig sind, damit Sie neue bestellen und einsetzen können.

Wenn neue Filter in das Gerät eingesetzt werden, müssen sie gefüllt und gespült werden, bevor sie zur Wasseraufbereitung verwendet werden können. Der Vorgang ist automatisiert, dauert aber etwa 25 Minuten und erfordert, dass der Benutzer zur Verfügung steht, um den Leitungswasserbehälter mit sauberem Wasser zu füllen und den Behälter für sauberes Wasser zu leeren, wenn er voll ist.

Das Verfahren zum Einrichten von Filtern wird in Abschnitt 2.8 der Einrichtung ausführlich beschrieben.

5.6 ENTKALKEN

Je nach Härtegrad Ihres Leitungswassers können sich Kalkablagerungen im Inneren des Geräts bilden. Mit der Zeit können diese Kalkablagerungen die Leistung des Geräts und der Filter verringern und möglicherweise deren Lebensdauer verkürzen. Wenn Sie feststellen, dass das Gerät langsamer arbeitet, können sich bereits Kalkablagerungen im Inneren gebildet haben. Um die Kalkablagerungen zu entfernen, verfügt das Gerät über ein automatisches Entkalkungsverfahren, für das die beiden im Lieferumfang von TheWell enthaltenen Spezial-Entkalkungspatronen (SDC) sowie 50 Gramm Zitronensäure benötigt werden.

WICHTIG: Um die beste Lebensdauer Ihrer Filter zu gewährleisten, empfehlen wir Ihnen, diesen Vorgang alle 6 Monate durchzuführen, auch wenn Sie sich über die Härte Ihres Leitungswassers nicht sicher sind oder Sie wissen, dass es nicht hart ist.

Beginnen Sie den Entkalkungsvorgang, indem Sie in das “Wartungsmenü” gehen und “Entkalken” wählen.

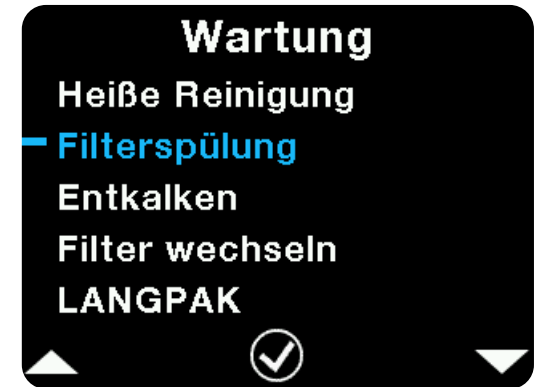

Ersetzen Sie die Filterpatronen 1 und 2 durch die speziellen Entkalkungspatronen (SDC), die mit dem TheWell-Gerät geliefert wurden.

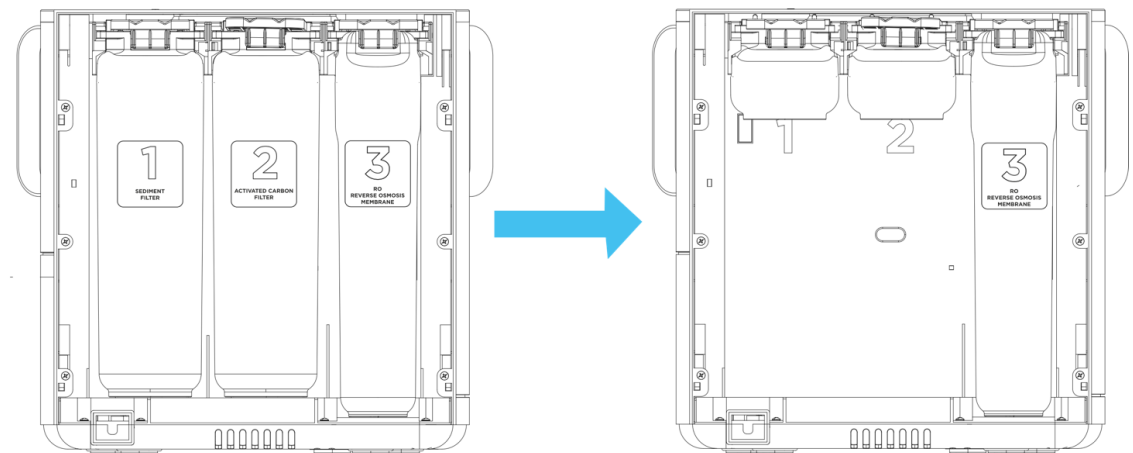

Vergewissern Sie sich, dass die Riegel eingerastet sind. OK drücken  um fortzufahren.

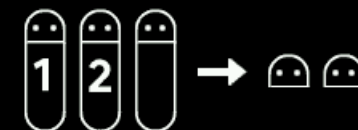

**Filter gegen
SDC austauschen
und bestätigen** 

Das Gerät fordert Sie auf, den Leitungswasserbehälter zu leeren und neu zu befüllen. Vergewissern Sie sich, dass der Krug vollständig gefüllt und korrekt in die linke Dockingstation eingesetzt ist.



Befüllen

Nachdem der Leitungswasserbehälter ordnungsgemäß eingesetzt wurde, fordert das Gerät Sie auf, den Reinwasserbehälter zu entleeren und in die richtige Docking-Station einzusetzen.

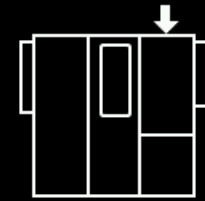

**Krug einsetzen
und bestätigen** ✓

Geben Sie den LANG-Entkalkungszusatz (erhältlich auf der LANG-Website, www.drinklang.com) in den Leitungswasserbehälter. Sie können auch 50 Gramm (10 Teelöffel) Zitronensäure verwenden, die Sie in vielen örtlichen Lebensmittelgeschäften oder Supermärkten finden. Sie brauchen nicht umzurühren, nachdem Sie den Zusatzstoff in das Leitungswassergefäß

gegeben haben. Sobald Sie es abgemessen und hinzugefügt haben, drücken Sie OK um fortzufahren.

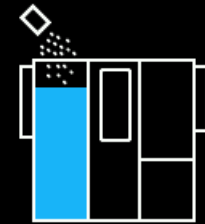

**Entkalker zugeben
und bestätigen** ✓

Das Gerät startet nun den automatischen Entkalkungsvorgang, der etwa 25 Minuten dauert. Die verbleibende Zeit bis zum Abschluss wird auf dem Bildschirm angezeigt.

WARNUNG! SCHALTEN SIE WÄHREND DIESES VORGANGS NICHT DIE STROMVERSORUNG AUS.

Tauschen Sie nach Abschluss des automatisierten Verfahrens die Spezial-Entkalkungspatronen (SDC) gegen die Original-Filterpatronen aus.

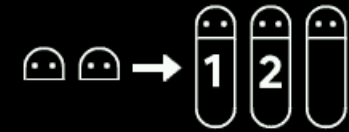

**SDC gegen
Filter austauschen
und bestätigen** ✓

Das Gerät spült nun die internen Leitungen mit zwei Gläsern Wasser durch, um das gesamte Entkalkungsmittel zu entfernen. Leeren und füllen Sie den Leitungswasserbehälter und stellen Sie ihn in die linke Dockingstation.



WICHTIG: Stellen Sie sicher, dass Sie den Leitungswasserbehälter vor dem Wiederbefüllen vollständig entleeren.

Das Gerät fordert Sie nun auf, einen leeren Reinwasserbehälter in die rechte Andockstation zu stellen. Setzen Sie das Gefäß ein und drücken Sie OK  um fortzufahren.



Das Gerät verarbeitet nun einen vollen Behälter.

Sobald es einen Behälter fertiggestellt hat, fordert es Sie auf, den Leitungswasserbehälter zu leeren und neu zu befüllen und ihn in die linke Dockingstation zu stellen.

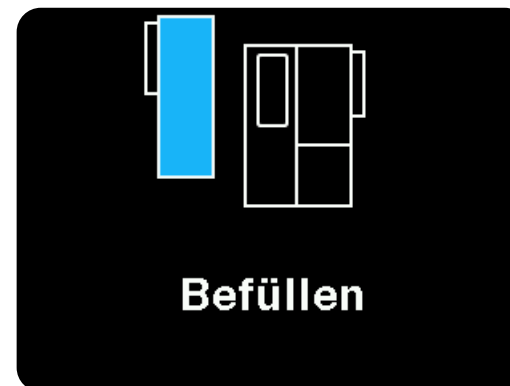

WICHTIG: Stellen Sie sicher, dass Sie den Leitungswasserbehälter vor dem Wiederbefüllen vollständig entleeren.

Das Gerät fordert Sie nun auf, einen leeren Reinwasserbehälter in die rechte Dockingstation zu stellen.

Setzen Sie den Behälter ein und drücken Sie OK  um fortzufahren. Das Gerät verarbeitet nun den zweiten vollen Behälter.

Das Gerät ist nun gereinigt und der Entkalkungsvorgang abgeschlossen.

Entkalken

beendet

WICHTIG: Nach dem Entkalkungsvorgang kann das saubere Wasser einen Hauch von Zitronengeschmack haben. Dies ist völlig in Ordnung und kommt von dem natürlichen Entkalkungszusatz, der für Ihre Gesundheit nicht schädlich ist. Wenn Sie den restlichen Zitronengeschmack entfernen möchten, verarbeiten Sie einen weiteren vollen Reinwasserbehälter.

5.7 FILTERSPÜLUNG

Das Filterspülungsverfahren kann für eine Tiefenreinigung und/oder Desinfektion der Filter verwendet werden. Das LANG-Gerät fordert den Benutzer auf, den Leitungswasserbehälter zu entleeren und mit sauberem Wasser aufzufüllen und das Wasser mit hoher Geschwindigkeit durch die Filter laufen zu lassen, um alle Ablagerungen zu entfernen, die sich im Laufe der Zeit gebildet haben könnten. Optional kann dem Wasser auch Wasserstoffperoxid (ein gängiges Desinfektionsmittel) zugesetzt werden, um die Filter zu desinfizieren.

Als ersten Schritt fordert das Gerät Sie auf, den Behälter mit Leitungswasser zu leeren.



Das Gerät fordert dann den Benutzer auf, den Behälter mit Leitungswasser nachzufüllen. Wenn eine Desinfektion der Filter durchgeführt werden muss, können 125 ml 3%iges Wasserstoffperoxid in das Leitungswasser gegeben werden. Ein Umrühren ist nicht erforderlich.

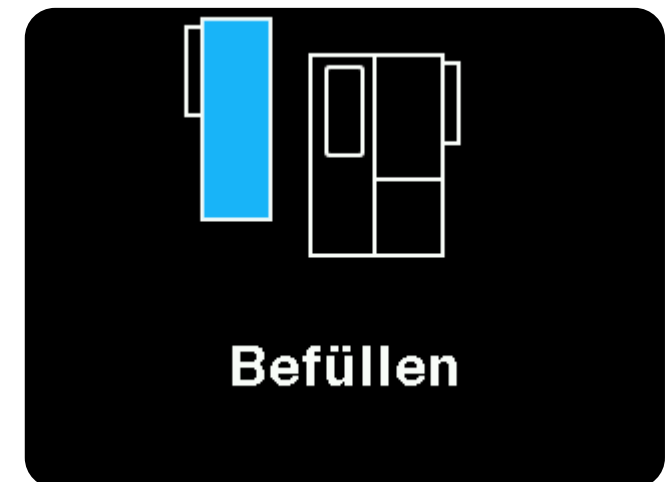

Das Gerät fordert Sie dann auf, das Glas mit dem sauberen Wasser einzusetzen

und mit "OK"  zu bestätigen.

Das Gerät beginnt dann, die Filter 15 Minuten lang zu spülen.

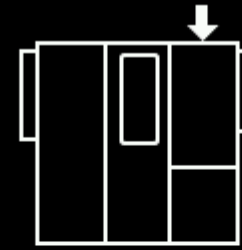

**Krug einsetzen
und bestätigen** 

Filterspülung



Nach Beendigung des Spülvorgangs fordert das Gerät Sie auf, den Behälter mit dem sauberen Wasser zu entleeren und dies mit "OK"  zu bestätigen.



Das Leitungswassergefäß muss dann geleert und mit sauberem Wasser aufgefüllt werden.

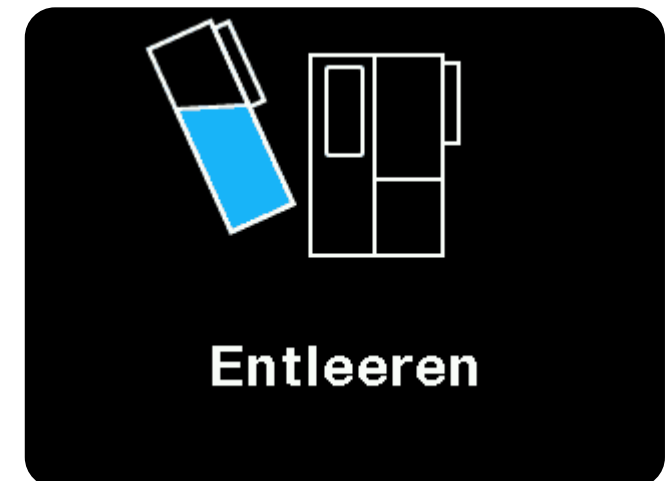

WARNUNG: Trinken Sie das Wasser aus der Filterspülung nicht.

6. FEHLERSUCHE

Schlagen Sie in diesem Abschnitt nach, wenn Sie Probleme bei der Verarbeitung oder Verwendung feststellen.

WENN SICH DAS GERÄT NICHT EINSCHALTET

Vergewissern Sie sich, dass das Netzkabel richtig angeschlossen ist und es Strom an der Steckdose hat. Drücken Sie “Power”  , um das Gerät einzuschalten. Wenn es sich nicht einschalten lässt, wenden Sie sich an den technischen Support von LANG.

WASSERLECKAGE

Vergewissern Sie sich, dass das Leitungswassergefäß richtig positioniert ist (siehe Abschnitt 2.5). Wenn die Leckage weiterhin besteht, wenden Sie sich an den technischen Support von Lang.

MASCHINE ARBEITET LANGSAM

Im Inneren des Geräts können sich Kalkablagerungen befinden. Führen Sie einen Entkalkungsvorgang durch (siehe Abschnitt 5.5 unter Wartung).

Nachfolgend finden Sie Meldungen, die möglicherweise auftreten und was sie bedeuten.

FEHLENDES SAUBERES WASSERGEFÄSS/FLASCHE/TASSE

Setzen Sie das Gefäß oder den Becher in die richtige Docking-Station und warten Sie, bis der Fehler verschwindet. Es gibt einen Gewichtssensor. Lassen Sie daher Ihre Hand nicht auf dem Gefäß oder Becher, nachdem Sie es in die Docking-Station gesetzt haben.

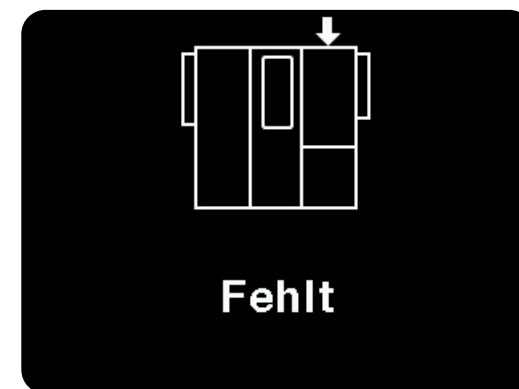

FEHLENDES LEITUNGSWASSERGEFÄSS

Setzen Sie das Leitungswassergefäß in die linke Dockingstation ein und warten Sie, bis der Fehler verschwindet.

SAUBERES WASSER GEFÄSS/TASSE/FLASCHE VOLL

Die Maschine hat die Verarbeitung von Wasser beendet und das Getränk ist fertig.

FLAVOR LEER

Der LANGPAK+ Aromabehälter ist leer und muss ersetzt werden.

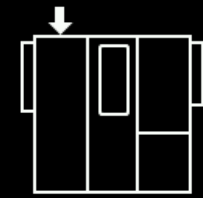

Fehlt



Voll

LEMON

leer

MINERAL FEHLT

Die LANGPAK Mineralienbehälter fehlen oder sind nicht richtig eingesetzt. Entfernen Sie sie und setzen Sie sie wieder ein. Stellen Sie sicher, dass der Deckel vollständig schließt.

WICHTIG: Das Gerät arbeitet nur, wenn beide Behälter für Mineral A und Mineral B eingesetzt sind. Die Maschine erkennt auch, wenn die Behälter leer sind und stellt den Betrieb ein, bis sie ausgetauscht wird. LANGPAK Mineral A- und Mineral B-Behälter werden immer zusammen gewechselt.

HEISSREINIGUNG ERFORDERLICH

Wenn die Kindersicherung aktiviert ist (siehe Abschnitt 4.3 Einrichtung), führt das LANG Gerät nicht automatisch die Heißreinigung durch (siehe Abschnitt 2.9 Heißreinigung). Wenn die Heißreinigung durchgeführt werden muss, zeigt das Gerät eine Warnung an. Wenn Sie die Kindersicherung vorübergehend deaktivieren (siehe Abschnitt 4.3 Setup), wird der Heißreinigungsvorgang gestartet.

NIEDRIGE MINERALIEN

Die LANGPAK Mineralienbehälter sind fast leer. Bestellen Sie neue unter www.drinklang.com, bevor sie zu Ende.

Mineralien

fehlen

Heiße Reinigung

erforderlich

Wenig

Mineralien

BESCHÄDIGTE FILTER WECHSEL

Das LANG-Gerät verfügt über einen Sensor, der die Funktionstüchtigkeit der Umkehrosmosefilter erkennen kann. Wenn die Filter nicht richtig funktionieren, zeigt das Gerät diese Warnung an. Bitte wenden Sie sich an den technischen Kundendienst von LANG.

**Beschädigte
Filter
Wechseln**

MINERALIEN LEER

Die LANGPAK Mineralienbehälter sind leer und müssen ausgetauscht werden. Die Maschine arbeitet nur, wenn sowohl der Mineralienbehälter A als auch der Mineralienbehälter B eingesetzt sind. Die Maschine erkennt auch, wenn die Behälter leer sind und stellt den Betrieb bis zum Austausch ein.

IWICHTIG: LANGPAK Mineral A und Mineral B Behälter werden immer zusammen gewechselt.

**Mineralien
leer**

LANGPAK-FEHLER

Sie haben den falschen Typ von LANGPAK-Behälter eingesetzt (z. B. zwei Aromabehälter oder zwei Mineral A-Behälter). Die drei Steckplätze müssen ein Mineral A, ein Mineral B und eine optionale Geschmacksrichtung enthalten. Sie können jeweils nur eine Geschmacksrichtung einfügen.

**Mineralien
fehlen**

HOHER TDS

Das LANG Gerät verfügt über einen Sensor, der die Qualität des Leitungswassers erkennt. Wenn die Qualität des Leitungswassers zu niedrig ist, können sich die Leistung des Geräts und die Lebensdauer der Filter verringern. Bitte denken Sie immer daran, den Behälter mit Leitungswasser zu leeren, bevor Sie ihn wieder auffüllen.

FILTER WECHSELN

Alle zwei Jahre müssen Sie die Filterpatronen austauschen. Wenn Sie diese Warnung sehen, bestellen Sie neue Filter bei www.drinklang.com und tauschen Sie sie so schnell wie möglich aus. Die tatsächliche Lebensdauer der Filterpatronen kann sich je nach Nutzung und Wasserqualität ändern.

GERINGE DURCHFLUSSMENGE

Die Leistung des LANG-Geräts kann durch eine Reihe von Faktoren beeinflusst werden, darunter die Qualität und Temperatur des Leitungswassers, das Alter der Filter und Kalkablagerungen. Das Gerät kann automatisch erkennen, wenn die Leistung erheblich nachgelassen hat und zeigt die Warnung "Niedrige Durchflussrate" an. Wenn die Warnung weiterhin angezeigt wird, versuchen Sie bitte Folgendes: - Denken Sie daran, den Wassertank immer zu leeren, bevor Sie ihn wieder auffüllen. So stellen Sie sicher, dass die Filter ihre gesamte angegebene Lebensdauer erreichen.- führen Sie eine Entkalkung des Geräts durch (siehe Abschnitt 5.6 Entkalkung)- wenn die Filter älter als 6 Monate sind und Sie außerdem die Warnung "Hoher TDS-Wert" erhalten, tauschen Sie das Filterset aus- wenn nichts hilft, wenden Sie sich an den technischen Kundendienst von LANG



Hohe TDS
Wasser wechseln

Filter
wechseln

Niedrige
Durchflussrate

FEHLER 1 DURCHFLUSSMESSER

Wenden Sie sich an den technischen support von LANG.

Fehler
1
Durchflussmesser

FEHLER 2 TOUCH

Ziehen Sie das Netzkabel ab, warten Sie eine Minute und stecken Sie es dann wieder ein. Wenn das Problem weiterhin besteht, wenden Sie sich an den technischen Support von LANG.

Fehler
2
Touch

FEHLER 3 FLASH

Wenden Sie sich an den technischen Support von LANG.

Fehler
3
Flash

FEHLER 4 NIEDRIGE DURCHFLUSSRATE

Dies kann passieren, wenn sich Kalkablagerungen im Inneren des Geräts befinden. Führen Sie einen Entkalkungsvorgang durch (siehe Abschnitt 5.5). Wenn die Kalkablagerungen besonders stark waren, müssen Sie eventuell auch die Filter austauschen. Wenn das Problem weiterhin besteht, wenden Sie sich an den technischen Support von LANG.

FEHLER 5 MICROPUMPS

Dies kann auftreten, wenn die LANGPAK-Behälter über einen längeren Zeitraum nicht benutzt wurden. Entfernen Sie das Netzkabel und reinigen Sie das LANGPAK-Fach im Inneren des Geräts mit einem feuchten Tuch mit etwas Seife. Wischen Sie alle Seifenreste mit einem feuchten Tuch ab. Nehmen Sie dann die LANGPAK-Behälter heraus, schütteln Sie sie kräftig und setzen Sie sie wieder in das Gerät ein. Wenn das Problem weiterhin besteht, wenden Sie sich an den technischen Kundendienst von LANG.

FEHLER 6 NIEDRIGE TEMPERATUR

Das Gerät kann die gewünschte Heißwassertemperatur nicht erreichen. Ziehen Sie das Netzkabel ab, warten Sie eine Minute und stecken Sie es dann wieder ein. Wenn das Problem weiterhin besteht, wenden Sie sich an den technischen Kundendienst von LANG.

Fehler

4

Niedrige Durchflussrate

Fehler

5

Mikropumpe

Fehler

6

Niedrige Temperatur

FEHLER 7 HOHE TEMPERATUR

Ziehen Sie das Netzkabel ab, warten Sie eine Minute und stecken Sie es dann wieder ein. Wenn das Problem weiterhin besteht, wenden Sie sich an den technischen Support von LANG.

Fehler
7
Hohe Temperatur

FEHLER 8 LANG NFC

Ziehen Sie das Netzkabel ab, warten Sie eine Minute und stecken Sie es dann wieder ein. Wenn das Problem weiterhin besteht, wenden Sie sich an den technischen Support von LANG.

Fehler
8
Langpak NFC

FEHLER 9 HEIZKESSEL

Ziehen Sie das Netzkabel ab, warten Sie eine Minute und stecken Sie es dann wieder ein. Wenn das Problem weiterhin besteht, wenden Sie sich an den technischen Support von LANG.

Fehler
9
Heizkessel

FEHLER 10 MICROPUMPE

Ziehen Sie das Netzkabel ab, warten Sie eine Minute und stecken Sie es dann wieder ein. Wenn das Problem weiterhin besteht, wenden Sie sich an den technischen Support von LANG.

Fehler

10

Mikropumpe

7. PRODUCT INFORMATION

Modell: LANG TheWell C010 rev 03

Temperatur-Betriebsbereich: 10 - 35 °C

Temperaturbereich des Leitungswassers: 5 - 35 °C

US-Bewertungen:

RATINGS
120 Vac/60Hz
1500W/Class I

EU-Bewertungen:

RATINGS: 230 Vac
50-60Hz, 800W, Class I
Max. Input: 1500W

Hersteller: LANG BEVERAGES SA

Adresse: Baarerstrasse 125, 6300 Zug, Schweiz

UMWELTGERECHTE ENTSORGUNG



Sie können helfen, die Umwelt zu schützen!

Bitte beachten Sie die örtlichen Vorschriften: Entsorgen Sie nicht funktionsfähige elektrische Geräte bei einer entsprechenden Entsorgungsstelle.

TheWell

WWW.DRINKLANG.COM

