

LANG

SWITZERLAND



TheWell

TheWell ver5 - Manuel de l'utilisateur 1.0

Instructions d'utilisation Instructions de sécurité



ATTENTION : LORSQUE VOUS VOYEZ CE SIGNE, VEUILLEZ VOUS RÉFÉRER AUX PRÉCAUTIONS DE SÉCURITÉ POUR ÉVITER LES DOMMAGES.

LANG®
Model No.: C010-rev.05
LANG Beverages SA
Baarerstrasse 125,
6300 Zug - Switzerland

RATINGS

VORSICHT HOCHSPANNUNG - GERÄT DARF NICHT GEÖFFNET WERDEN

CE FC Intertek

FCCID:US/CA FCC ID: 2A3UV-C010REV5

SERIAL

Engineered in Switzerland
Made in China

Intertek
5019259

Model No.: C010-rev.05
Applicant name: LANG Beverages SA
RATING: 120Vac/60Hz/1500W/CLASS I
CONFORMS TO UL STD. 1082
CERTIFIED TO CSA STD. C22.2#64
CAUTION:
RISK OF FIRE, HOUSEHOLD USE ONLY.
TO PREVENT ELECTRIC SHOCK,
DO NOT IMMERSE IN WATER.
ATTENTION: RISQUE D'INCENDIE, USAGE
DOMESTIQUE
UNIQUEMENT. POUR ÉVITER LES CHOCS
ÉLECTRIQUES,
NE PAS PLONGER DANS L'EAU.

MFG. DATE:
DD/MM/YY

DES VIDÉOS D'ASSISTANCE ET UNE SECTION FAQ SONT DISPONIBLES SUR LE SITE WWW.DRINKLANG.COM VISITEZ LA SECTION "SUPPORT".

Ces instructions font partie de l'appareil. Lisez toutes les instructions et les consignes de sécurité avant d'utiliser l'appareil.

Lors de l'utilisation d'appareils électriques, il convient de toujours respecter des mesures de protection fondamentales importantes, notamment les suivantes.

- Lire toutes les instructions.
- Ne pas utiliser à l'extérieur.

Ne laissez pas le cordon pendre au-dessus du bord de la table ou du comptoir, ni toucher des surfaces

chaudes.

- L'appareil est destiné à préparer des boissons conformément à ces instructions.
 - Cet appareil ne doit être utilisé que pour l'usage auquel il est destiné.
 - Cet appareil est uniquement destiné à un usage intérieur, dans des conditions de température non extrêmes.
 - L'appareil ne doit pas être utilisé, nettoyé ou entretenu par des enfants de moins de 8 ans, sauf s'ils sont surveillés, s'ils reçoivent des instructions d'un adulte sur la manière d'utiliser l'appareil en toute sécurité et s'ils sont parfaitement informés des dangers encourus.
 - Une surveillance étroite est nécessaire lorsqu'un appareil est utilisé à proximité d'enfants.
 - Garder l'appareil / le cordon d'alimentation / le LANGPAK hors de portée des enfants.
 - Les enfants ne doivent pas utiliser l'appareil.
 - Cet appareil peut être utilisé par des personnes ayant des capacités physiques, sensorielles ou mentales réduites, ou dont l'expérience ou les connaissances ne sont pas suffisantes, à condition qu'elles soient supervisées ou qu'elles aient reçu des instructions leur permettant d'utiliser l'appareil en toute sécurité et de comprendre les dangers.
 - Tout entretien autre que le nettoyage et l'entretien par l'utilisateur doit être effectué par un représentant de service autorisé.
- Éviter les risques d'électrocution et d'incendie mortels pour se protéger du feu, des chocs électriques et des blessures aux personnes.
- Si le cordon ou la fiche sont endommagés, ils doivent être remplacés par le fabricant, son agent de service ou toute autre personne qualifiée.
 - Si le cordon ou la prise sont endommagés, n'utilisez pas l'appareil.
 - Pour déconnecter, mettez l'appareil en position "OFF", puis retirez la fiche de la prise de courant.
 - Pour éviter tout dommage dangereux, ne placez jamais l'appareil sur ou à côté de surfaces chaudes telles que radiateurs, poêles, fours, brûleurs à gaz, flammes nues, ou autres.
- Débranchez la prise avant de la nettoyer.
- N'immergez jamais le cordon, la prise, l'appareil ou une partie de celui-ci dans l'eau ou tout autre liquide.
- L'électricité et l'eau ensemble sont dangereuses et peuvent conduire à des chocs électriques mortels.
 - Ne mettez rien d'autre que les conteneurs LANGPAK et les cartouches filtrantes spécifiés dans l'appareil. Cela pourrait provoquer un incendie ou un choc électrique !
 - L'utilisation d'accessoires non recommandés par le fabricant de l'appareil peut entraîner un incendie, un choc électrique ou des blessures.
- Éviter tout dommage éventuel lors de l'utilisation de l'appareil
- Risque de brûlure par des liquides chauds. Si la machine est ouverte de force, des liquides chauds peuvent éclabousser. Jamais l'ouvrir en cours de fonctionnement

ENREGISTRER CES INSTRUCTIONS

Ce manuel d'instructions est également disponible en fichier PDF à l'adresse suivante : www.drinklang.com

AUTRES MESURES DE SÉCURITÉ

Lors de l'utilisation d'appareils électriques, il convient de toujours respecter des mesures de protection importantes, notamment les suivantes

- Les protections importantes font partie de l'appareil. Lisez attentivement les mesures de protection importantes fournies avec l'appareil avant la première utilisation. Conservez-les dans un endroit où vous

pourrez les trouver et vous y référer à l'avenir.

- Protéger l'appareil de la lumière directe du soleil, des éclaboussures d'eau et de l'humidité.
- Cet appareil est conçu pour un usage domestique uniquement.
- Une surveillance étroite est nécessaire lorsque l'appareil est utilisé par des enfants ou à proximité.
- Les enfants ne doivent pas jouer avec l'appareil.
- Le fabricant décline toute responsabilité et la garantie ne s'applique pas à une utilisation commerciale, à une manipulation ou une utilisation inappropriée de l'appareil, aux dommages résultant d'une utilisation à d'autres fins, à un fonctionnement défectueux, à des réparations non professionnelles ou au non-respect des instructions.

Éviter les risques de choc électrique et d'incendie mortels pour se protéger contre le feu, les chocs électriques et les dommages aux personnes

- En cas d'urgence : retirez immédiatement la fiche de la prise de courant.
 - Ne branchez l'appareil que sur des prises appropriées, facilement accessibles et mises à la terre. Assurez-vous que la tension de la source d'alimentation est la même que celle indiquée sur la plaque signalétique. L'utilisation d'une tension ou d'une fréquence électrique incorrecte annule la garantie.
- Ne tirez pas sur le cordon par-dessus des bords coupants, ne le serrez pas et ne le laissez pas pendre.
- Gardez le cordon à l'abri de la chaleur et de l'humidité.

Placez toujours l'appareil sur une surface horizontale, stable, dure et régulière qui ne permet pas l'accumulation d'eau sous l'appareil.

- La surface doit être résistante à la chaleur et aux fluides, comme l'eau, le thé, le détartrant ou autre.
- Déconnectez l'appareil de la prise de courant lorsqu'il n'est pas utilisé pendant une longue période.
- Déconnectez-vous en retirant la fiche ; ne tirez pas sur le cordon lui-même pour éviter de l'endommager.
- Ne jamais toucher le cordon avec les mains mouillées.

Ne mettez jamais l'appareil dans un lave-vaisselle.

- Ne pas ouvrir l'appareil. Tension dangereuse à l'intérieur !
- Ne pas démonter l'appareil.

Éviter tout dommage éventuel lors de l'utilisation de l'appareil

- Ne laissez jamais l'appareil sans surveillance pendant son fonctionnement.
- Ne pas utiliser l'appareil s'il est endommagé ou s'il ne fonctionne pas parfaitement. Retirez immédiatement la fiche de la prise de courant. Contactez le représentant autorisé de Lang Beverages pour examen, réparation ou réglage. Un appareil endommagé peut provoquer des chocs électriques, des brûlures et un incendie.

- Ne pas mettre les doigts sous la sortie d'eau ; risque de brûlure.

- Méfiez-vous des liquides chauds.

- N'utilisez jamais un LANGPAK endommagé ou déformé.

- Videz toujours complètement le pot d'eau du robinet avant de le remplir à nouveau avec de l'eau du robinet fraîche.

- Ne pas utiliser d'autres liquides que l'eau (tels que le lait de vache, le lait de soja, les laits enrichis, les liquides aromatisés, etc.)

- Ne pas trop remplir le pot d'eau du robinet.

- Vidangez les pots si l'appareil ne sera pas utilisé pendant une période prolongée (vacances, etc.).

- Ne pas utiliser l'appareil sans qu'une bouteille, un bocal, un verre ou une tasse ne soit placé sur la station d'accueil d'eau propre.

- Ne pas utiliser de produits de nettoyage puissants ou de solvants.

- Utilisez un chiffon humide et un produit de nettoyage doux pour nettoyer la surface de l'appareil.

- Ne pas utiliser de nettoyeur à vapeur ou à pression pour nettoyer l'appareil. Cela endommagerait l'appareil et pourrait créer un danger de mort.

- Ne versez pas d'eau ou d'autres liquides dans le compartiment du LANGPAK.

- Gardez les appareils, les conteneurs LANGPAK et les accessoires hors de portée des enfants.

- Ce dispositif est conçu exclusivement pour les conteneurs LANGPAK.

- Tous les appareils de Lang Beverages sont soumis à des contrôles rigoureux. Des tests de fiabilité dans des conditions pratiques sont effectués de manière aléatoire sur des appareils sélectionnés. Certains appareils peuvent donc présenter des traces d'utilisation antérieure.

- Lang Beverages se réserve le droit de modifier les instructions sans préavis.

AVERTISSEMENT! L'eau minérale purifiée LANG et les boissons aromatisées sont des produits frais et ne contiennent aucun agent de conservation. À consommer le jour même de la transformation si elles sont conservées dans une pièce ou dans les 3 jours s'ils sont conservés au froid (moins de +8C / +46F).

INSTRUCTIONS POUR LE CORDON COURT

- Utilisez le cordon d'alimentation fourni avec l'appareil sous une forme non modifiée. Il est important pour la sécurité de l'utilisateur que l'appareil ne soit utilisé qu'avec une alimentation électrique convenablement mise à la terre.

a) Un cordon d'alimentation court ou un cordon d'alimentation détachable doit être prévu pour réduire les risques résultant d'un enchevêtrement ou d'un trébuchement sur un cordon plus long.

b) Des rallonges sont disponibles et peuvent être utilisées si l'on fait preuve de prudence dans leur utilisation.

c) Si un long cordon d'alimentation détachable ou une rallonge est utilisé :

1) La puissance électrique indiquée ou le cordon d'alimentation détachable ou la rallonge doivent être au moins aussi importants que la puissance électrique de l'appareil.

2) L'appareil est mis à la terre et seule une rallonge électrique mise à la terre doit être utilisée (cordon de type 3 fils).

3) Le cordon le plus long doit être disposé de manière à ne pas pendre sur le comptoir ou sur la tablette, où il peut être tiré par les enfants ou faire trébucher.

- L'appareil est équipé d'une prise de terre.

- Pour réduire le risque de choc électrique, cette fiche est conçue pour ne s'insérer que dans un sens dans une prise de courant mise à la terre.

- Si la fiche ne s'insère pas complètement dans la prise de courant, inversez la fiche.

- S'il ne convient toujours pas, contactez un électricien qualifié.

- Ne tentez pas de modifier la fiche de quelque façon que ce soit.

DÉTARTRAGE

DÉTARTRAGE

- Le détartrant Lang Beverages, lorsqu'il est utilisé correctement, contribue à assurer le bon fonctionnement de votre appareil pendant toute sa durée de vie et à faire en sorte que votre expérience de la boisson soit aussi parfaite que le premier jour. Pour savoir comment détartrer, consultez la section "Détartrage" du manuel d'utilisation.

LANG BEVERAGES SA
BAARERSTRASSE 125,
6300 ZUG
SWITZERLAND

MADE IN CHINA

Index TheWell V5

1. OVERVIEW	6
1.1 Composants	
1.2 Panneau de contrôle	
2. GUIDE DE DÉMARRAGE	8
2.1 Installation des filtres	
2.2 Insertion des récipients de langpak (minéraux et saveurs)	
2.3 Connecter power	
2.4 Installation des pots	
2.5 Sélection de la langue	
2.6 Fixation de la date	
2.7 Mise en place des filtres	
2.8 Nettoyage à chaud	
3. FONCTIONNEMENT NORMAL	17
3.1 Mode tasse/mode normal	
3.2 Traitement de l'eau froide, chaude et aromatisée	
3.3 Consommer langwater & langwater+	
3.4 Mode d'économie d'énergie	
4. MENU OPTIONS	20
4.1 Personnaliser	
4.2 Options du menu de maintenance	
4.3 Menu de configuration	
5. MAINTENANCE	33
5.1 Nettoyage	
5.2 Plateau d'égouttage	
5.3 Cycles de maintenance automatisés	
5.4 Nettoyage à chaud	
5.5 Changer les filtres	
5.6 Détartrage	
5.7 Rinçage des filtres	
6. DÉPANNAGE	44
7. INFORMATIONS SUR LES PRODUITS	53

1. OVERVIEW

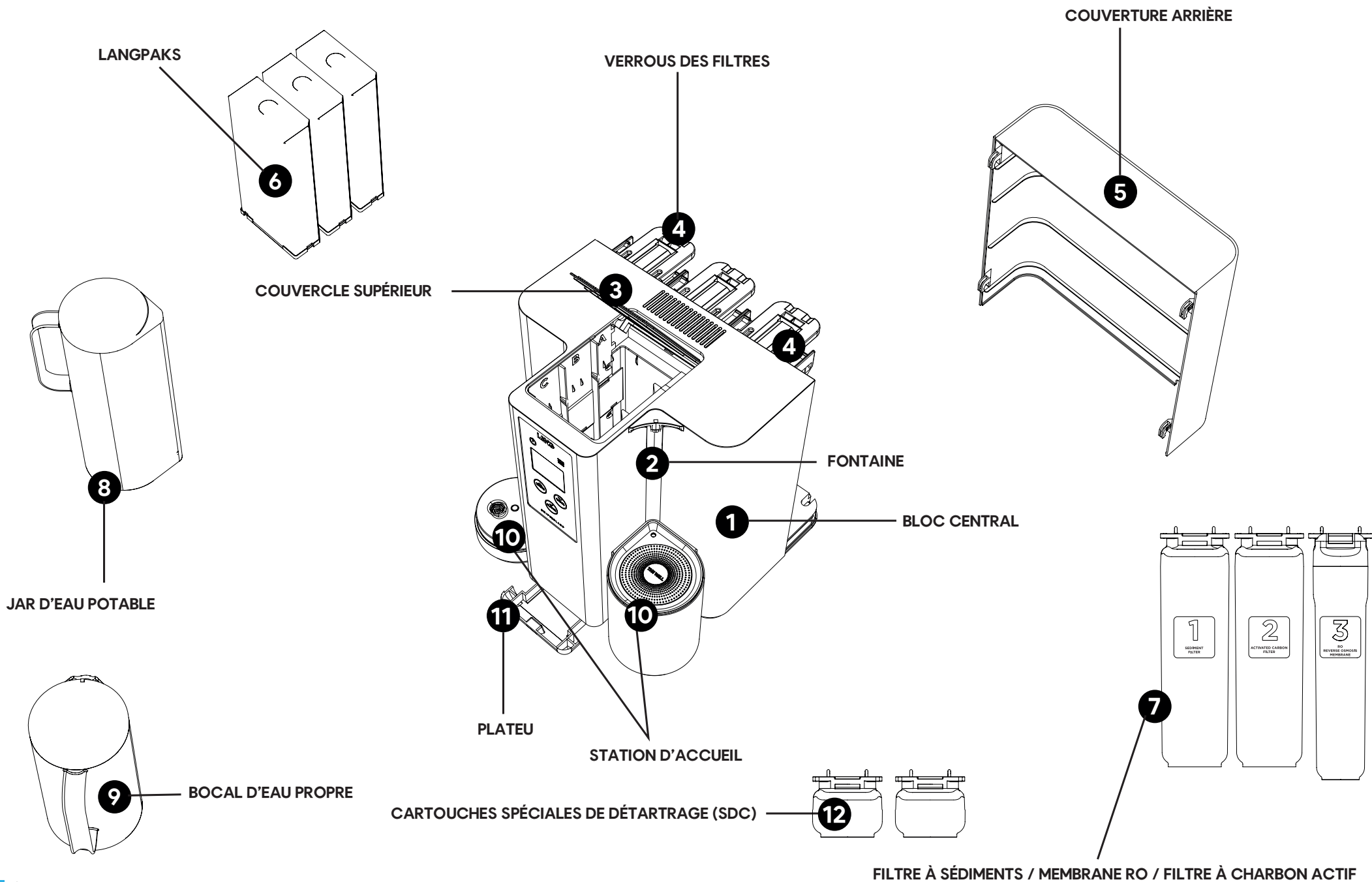

1.1 COMPOSANTS

Ce paquet contient le système de boisson TheWell avec les accessoires suivants :

1 x pot à eau du robinet avec couvercle

1 x bocal d'eau propre avec couvercle

3 x cartouches filtrantes (sédiment, charbon actif, membrane OI).

1 x cordon d'alimentation

2 x cartouches de détartrage spéciales (SDC)

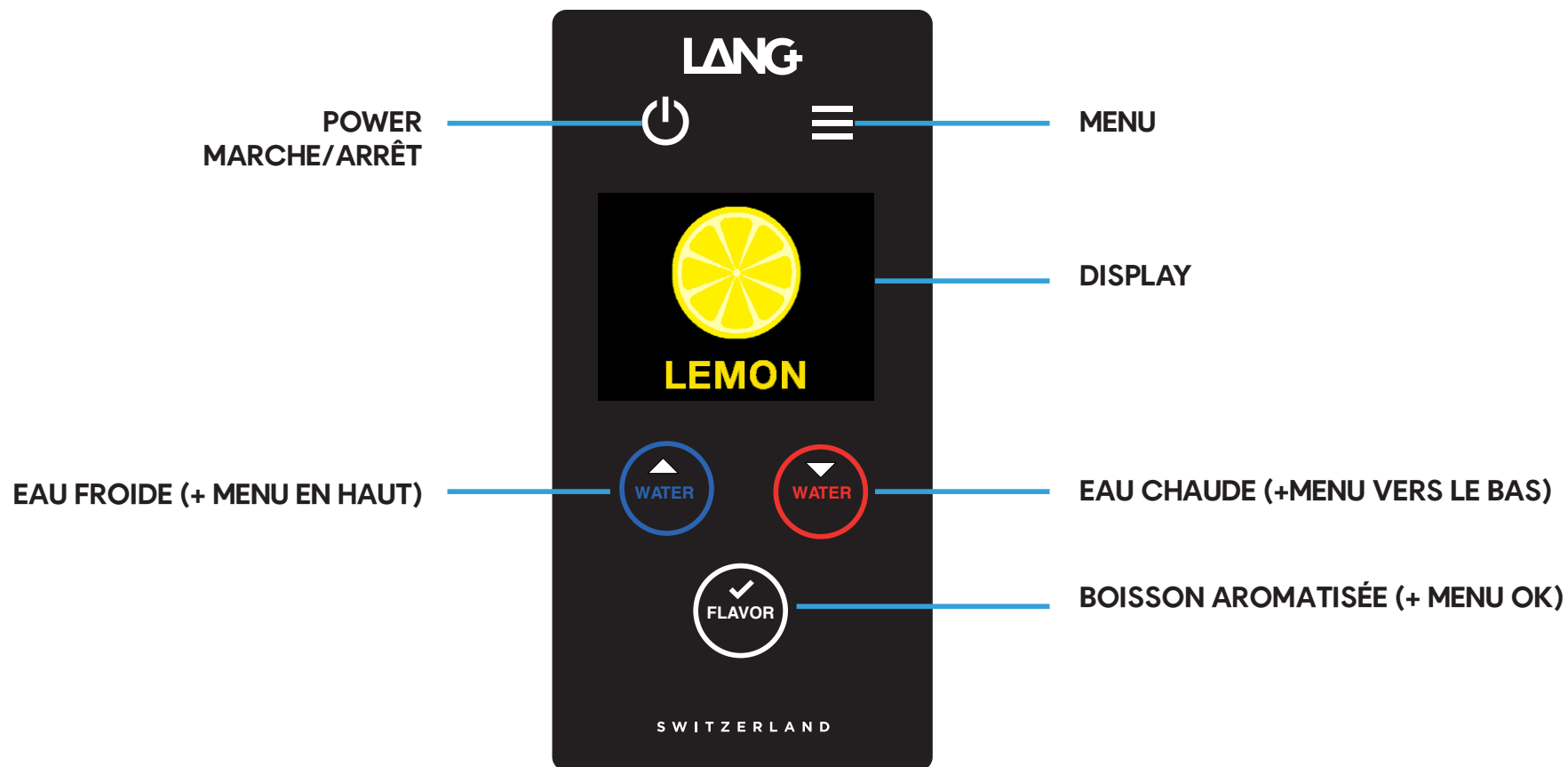

2. GUIDE DE DÉMARRAGE

Avant d'utiliser TheWell pour la première fois, vous devez effectuer la procédure de configuration, qui prend environ 30 minutes. Display de TheWell vous guidera à travers les étapes, et la section suivante les explique en détail.

2.1. INSTALLATION DES FILTRES

Le système comporte trois filtres. Les trois sont nécessaires au fonctionnement.

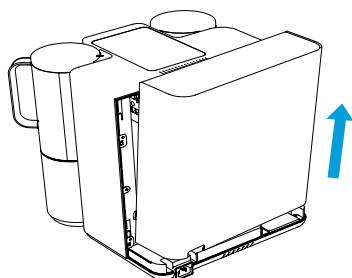

Ouvrez le couvercle arrière.
Soulevez pour déverrouiller les crochets.

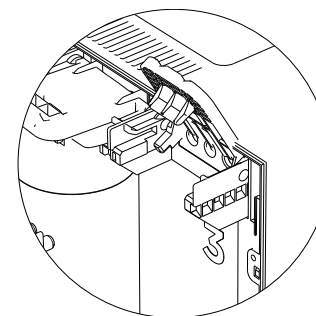

Poussez les leviers vers le haut
pour installer les cartouches filtrantes.

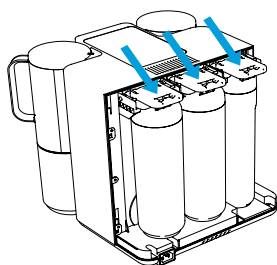

Installez les trois cartouches filtrantes.

1. Filtre à sédiments
2. Le charbon actif
3. Membrane RO

Lorsque vous avez terminé, poussez chaque levier vers le bas jusqu'à ce qu'il se verrouille.

Assurez-vous que les leviers sont bien verrouillés pour éviter les projections d'eau ou les fuites.

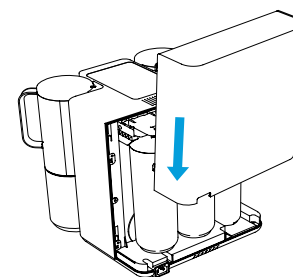

Réinstallez le couvercle du boîtier arrière.

2.2. INSERTION DES RÉCIPIENTS DE LANGPAK(MINÉRAUX ET FLAVOR)

Le système dispose de trois créneaux LANGPAK. Deux conteneurs sont nécessaires (minéral A et minéral B) et un est facultatif (flavor).

Pour ouvrir le couvercle supérieur, appuyez doucement sur la partie arrière du couvercle.

Installez le LANGPAK Mineral A dans la fente marquée "A"

Installez le minéral LANGPAK B dans la fente marquée "B".

IMPORTANT : La machine TheWell ne fonctionne que lorsque les minéraux A et B sont tous deux insérés. La machine TheWell détectera également quand les conteneurs de minéraux sont vides et cessera de fonctionner jusqu'à ce qu'ils soient remplacés.

Facultatif : installez un récipient de saveur LANGWATER+ dans la fente marquée "C".

IMPORTANT : Poussez les conteneurs vers le bas jusqu'à ce qu'ils se verrouillent fermement en position.

Fermez le couvercle supérieur après avoir installé les récipients de minéraux et d'arômes.

IMPORTANT : Si le couvercle supérieur ne se ferme pas complètement, cela signifie qu'un ou plusieurs des conteneurs LANGPAK ne sont pas correctement insérés. Retirez et réinsérez les conteneurs, en les poussant fermement vers le bas afin qu'ils se verrouillent.

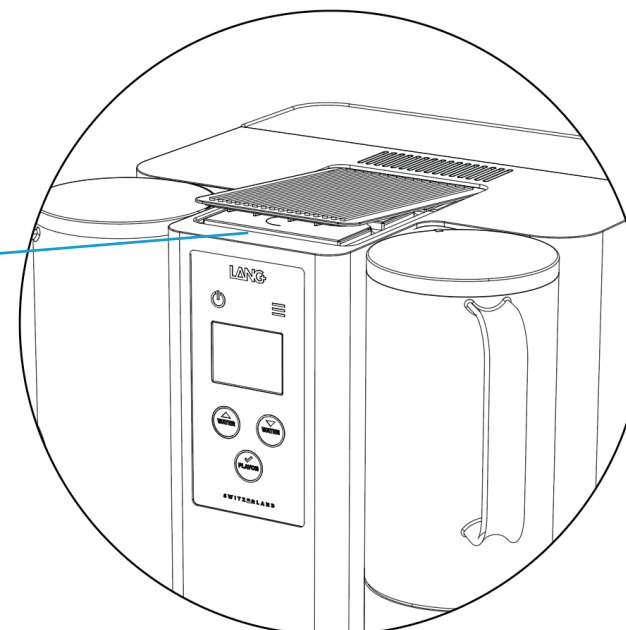
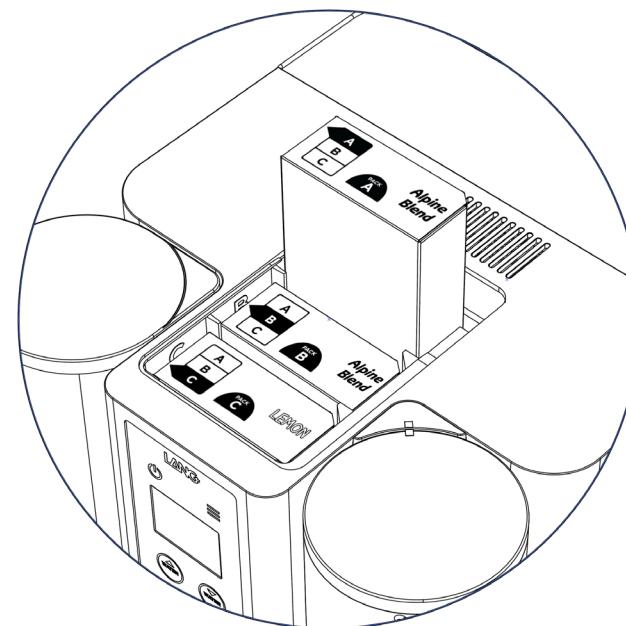

2.3 CONNECTER POWER

Branchez le cordon d'alimentation.
La machine s'allume alors et affiche le menu de sélection de la langue.

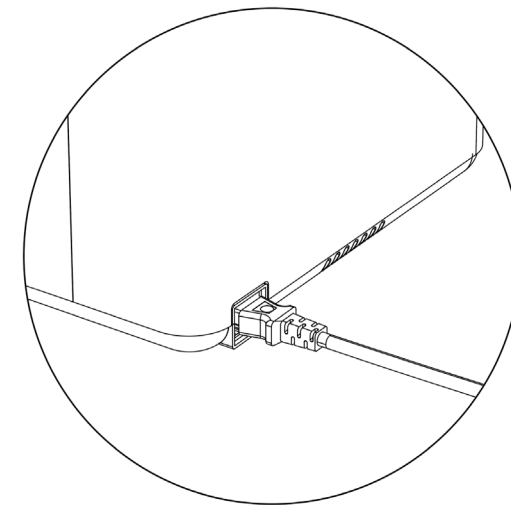

2.4 INSTALLATION DES POTS

Il y a deux bocal : Un bocal d'eau du robinet et un bocal d'eau propre.

1. Remplissez le pot d'eau du robinet avec de l'eau, presque jusqu'en haut.

Fixez le couvercle.

Placez le pot d'eau du robinet dans la station d'accueil de gauche.

Placez le bocal d'eau du robinet sur la station d'accueil de gauche.

IMPORTANT : Assurez-vous que le bocal est bien droit et bien en place. Sinon, l'eau risque de s'écouler.

2. Placez le bidon d'eau propre vide dans la station d'accueil de droite.

Fixez le couvercle.

IMPORTANT : TOURNEZ LE COUVERCLE DU BOCAL JUSQU'À CE QUE LES POINTS CARRÉS DU COUVERCLE ET DE LA MACHINE SOIENT ALIGNÉS.

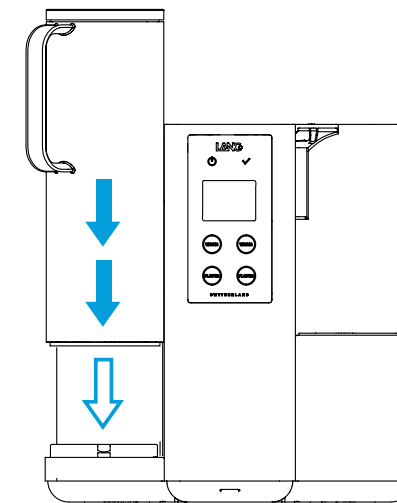
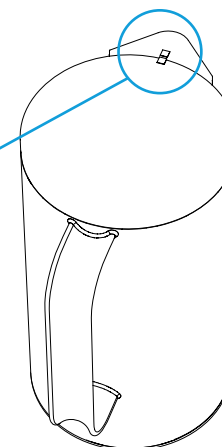

2.5 SELECTION DE LA LANGUE

Sélectionnez la langue en utilisant le bouton haut  et les flèches vers le bas .

Confirmez et enregistrez votre sélection en appuyant sur le bouton  sous eux.



2.6 FIXATION DE LA DATE

Fixez la date du jour. Utiliser  et en bas  pour changer la valeur du jour,

mois, et année. Appuyez sur OK  pour parcourir le jour, le mois et l'année.

Menu de la presse  pour sauver la date.

La fixation de la date permet au système de suivre les calendriers de nettoyage et de filtrage des eaux usées.



2.7 MISE EN PLACE DES FILTRES

Lorsque de nouveaux filtres sont insérés dans l'appareil, ils doivent être remplis et rincés avant de pouvoir être utilisés pour traiter l'eau. Comme TheWell est livré avec des filtres neufs, cette procédure de changement de filtre est nécessaire pour le mettre en place et prend environ 30 minutes. La procédure est automatisée, mais elle nécessite que l'utilisateur soit disponible pour remplir le pot d'eau du robinet avec de l'eau propre et pour vider le pot d'eau propre lorsqu'il est plein. Cela sera nécessaire à plusieurs reprises au cours de la procédure. La machine affichera un message d'avertissement lorsque les filtres doivent être remplacés, tous les deux ans.

AVERTISSEMENT ! NE PAS BOIRE L'EAU QUI EST TRAITÉE LORS DU CHANGEMENT DE FILTRE, CAR IL S'AGIT ÉGALEMENT D'UN PROCESSUS DE NETTOYAGE.

Insérez les trois nouvelles cartouches filtrantes comme décrit au point 2.1 ci-dessus. Assurez-vous que les filtres sont correctement placés, que les leviers sont verrouillés et que le couvercle arrière est en place.



Insérer les filtres

1+2+3 et confirmer 

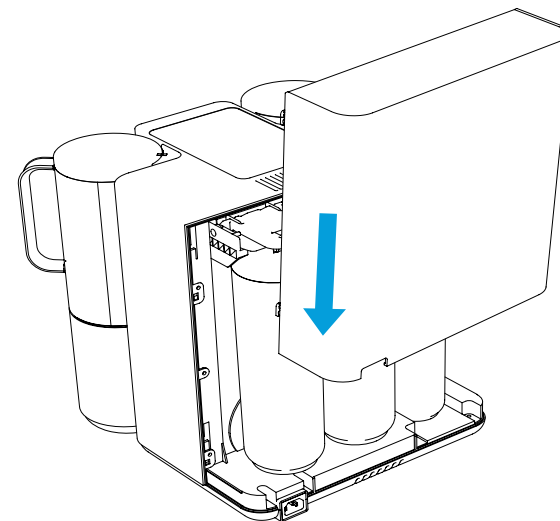
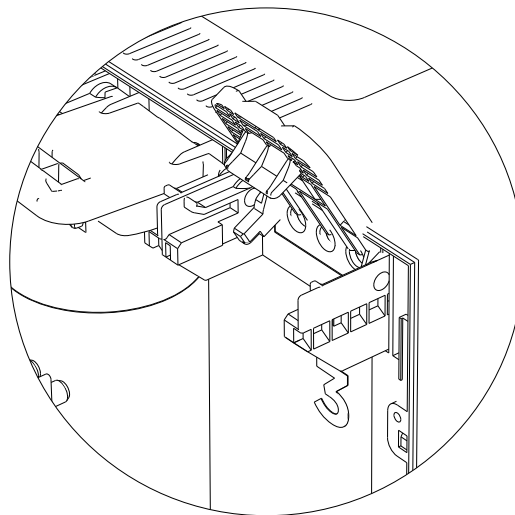
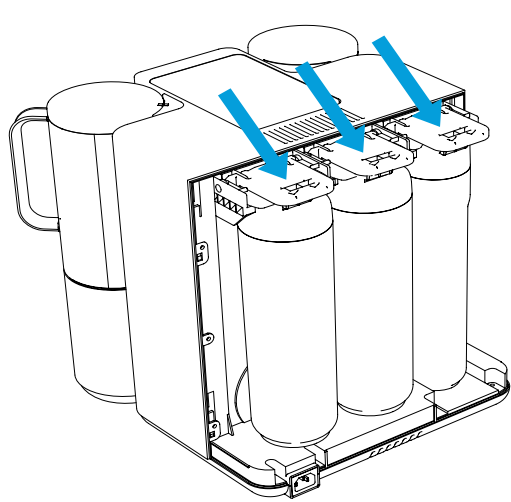

Une fois les filtres correctement insérés, appuyez sur OK  pour continuer.

L'appareil demandera alors à l'utilisateur de vider et de remplir à nouveau le pot d'eau du robinet. Assurez-vous que le pot d'eau du robinet est rempli d'eau fraîche et correctement placé dans la station d'accueil de gauche.

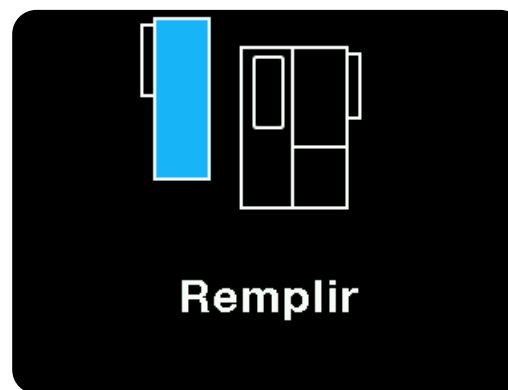
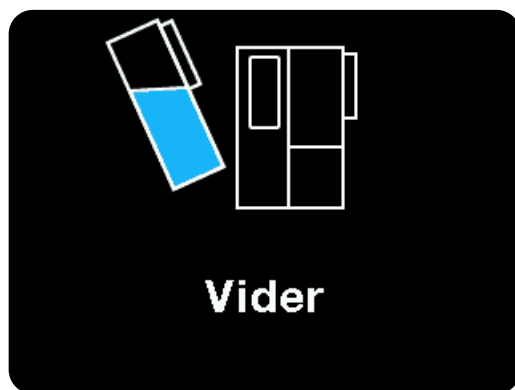

L'appareil demandera alors à l'utilisateur de vider le bidon d'eau propre et de le placer dans la bonne station d'accueil.

Une fois qu'elle est correctement insérée, appuyez sur OK  pour continuer.

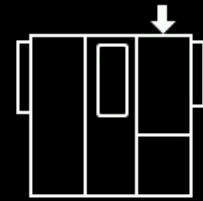

**Insérer la jarre
et confirmer** 

La machine va maintenant commencer à faire passer de l'eau dans les nouveaux filtres. 4,5 litres d'eau (3 pots d'eau propre pleins) devront être traités avant que la procédure ne soit terminée.

Au cours de ce processus, lorsque le récipient d'eau du robinet est vide ou que le récipient d'eau propre est plein, la machine affiche l'un des éléments suivants deux avertissements :



Remplir



**Vider
et confirmer** 

2.8 NETTOYAGE A CHAUD

TheWell a un processus de nettoyage automatisé; il utilise la chaudière intégrée pour créer de l'eau chaude afin de nettoyer et d'assainir les composants à l'intérieur de l'application. La procédure de nettoyage à chaud, qui prend environ 5 minutes, est lancée automatiquement tous les deux jours. L'intervalle automatique peut être modifié, et le nettoyage à chaud peut également être lancé manuellement à partir du menu "Maintenance". Vous avez ainsi l'assurance de toujours disposer d'une eau propre et saine, quel que soit le temps écoulé depuis votre dernière utilisation de la machine. La procédure de nettoyage à chaud exige de l'utilisateur qu'il fasse ce qui suit :

Retirez et videz complètement le pot d'eau du robinet.



Nettoyage à chaud
Vider

Remplissez le pot d'eau du robinet et mettez-le dans la station d'accueil de gauche.



Remplir

Videz le pot d'eau propre et insérez-le dans la station d'accueil de droite.

Après l'avoir inséré, appuyez sur OK  pour continuer.

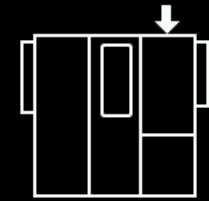

**Insérer la jarre
et confirmer** 

La machine va maintenant effectuer la procédure automatisée de nettoyage à chaud.

Lorsque vous avez terminé, videz le pot d'eau propre et confirmez en appuyant sur OK  pour mener à bien le processus.

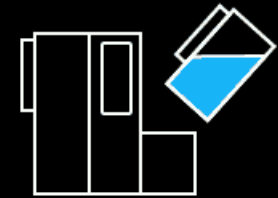

**Vider
et confirmer** 

AVERTISSEMENT! NE PAS BOIRE L'EAU QUI EST TRAITÉE LORS DU NETTOYAGE À CHAUD!

Une fois le nettoyage à chaud terminé, TheWell est prêt à l'emploi. La section 3, Fonctionnement normal, explique comment l'utiliser.

3. FONCTIONNEMENT NORMAL

3.1 MODE TASSE/MODE NORMAL

TheWell est doté d'une fonction intelligente qui détecte automatiquement quand le bec est levé ou abaissé. Lorsque le bec est en position levée, la machine traite un bocal ou une bouteille. Lorsque le bec est en position abaissée, la machine traite une tasse. Les niveaux de remplissage pour chaque mode peuvent être configuré indépendamment dans le menu "Configuration".



3.2 TRAITEMENT DE L'EAU FROIDE, CHAUDE ET AROMATISÉE

1. Allumer la machine 

2. Assurez-vous que le pot d'eau du robinet est rempli et inséré dans la station d'accueil de gauche.

AVERTISSEMENT : Videz toujours complètement le pot d'eau du robinet avant de le remplir à nouveau. Ne remplissez jamais le bocal tant qu'il reste de l'eau à l'intérieur !

3. Placez le bidon d'eau propre, la bouteille, la tasse ou le verre vide dans la station d'accueil de droite. Si vous utilisez une tasse ou un verre, assurez-vous que le bec se trouve dans la station d'accueil abaissée position. Cela permet à la machine de délivrer la bonne quantité et d'éviter les déversements.

POT

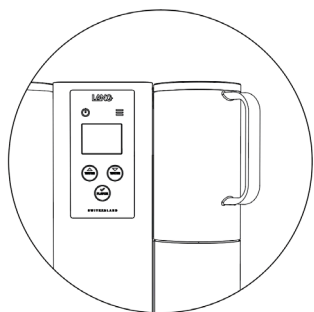

BOUTEILLE



TASSE



VERRE



4. Sélectionnez l'option EAU FROIDE , EAU CHAUDE , ou FLAVOR  pour lancer le traitement.

Pendant que la machine traite l'eau, les informations suivantes s'affichent :

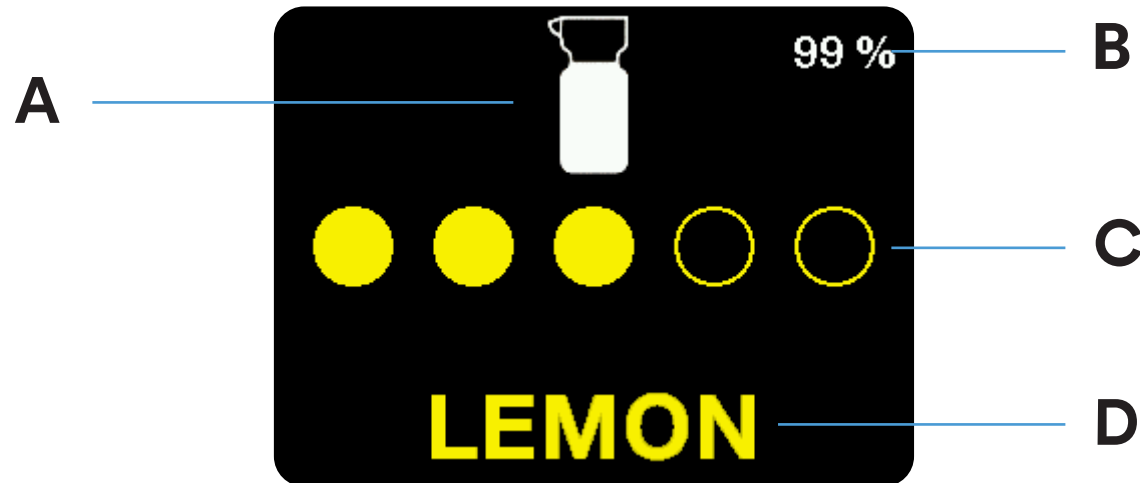

A) La taille de la portion choisie (tasse  /bocal  /bouteille  /bouteille personnalisée )

B) Le pourcentage de concentré d'arôme laissé dans le conteneur LANGWATER+, lors du traitement de FLAVOR.

C) Points bleus pour le traitement de l'EAU FROIDE et points rouges pour le traitement de l'EAU CHAUDE.

D) Le nom de la flavor LANGWATER+, lors du traitement de FLAVOR.

IMPORTANT : IMPORTANT : Vous ne pouvez sélectionner FLAVOR  que si un conteneur LANGPAK+ est correctement inséré dans la fente C du LANGPAK.
Lorsqu'un récipient LANGPAK+ est inséré, le logo du contenu de la saveur s'affiche. TheWell déterminera automatiquement s'il s'agit d'une boisson froide (par exemple, un arôme de fruit) ou chaude (par exemple, du thé) et servira la température et la quantité de saveur correctes. Des minéraux sont également ajoutés lors de la transformation d'un arôme.

Après avoir préparé une portion aromatisée, la machine affichera “Terminé” tout en rinçant automatiquement la fontaine à l’eau pure pour s’assurer que la prochaine portion n’aura pas de goût résiduel.

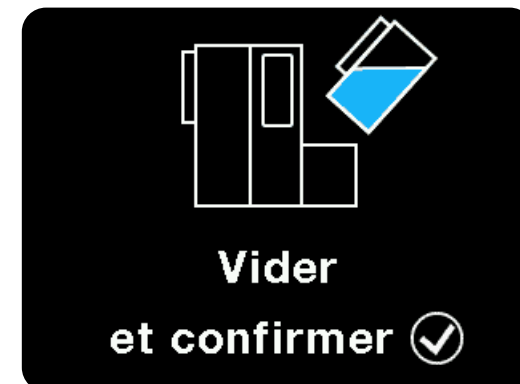

5. La machine s’arrête automatiquement lorsque le niveau de remplissage souhaité est atteint (voir section 3.1), ou vous pouvez l’arrêter manuellement en appuyant sur l’icône sélectionnée à nouveau. ( ,  , )







AVERTISSEMENT : EAU CHAUDE/SURFACE CHAUDE

3.3 CONSOMMER DE LANGWATER et LANGWATER+







AVERTISSEMENT! L’eau minérale purifiée LANG et les boissons aromatisées sont entièrement fraîches et ne contiennent aucun agent de conservation. À température ambiante, les boissons doivent être consommées le même jour, ou dans les trois jours si elles sont réfrigérées (moins de +8C / 46F).

Veillez toujours à ce que le pot d’eau du robinet et le pot d’eau propre utilisés lors du traitement des boissons fraîches LANGWATER et LANGWATER+ ne contiennent pas de vieille eau ou de boissons aromatisées, et à ce qu’ils soient correctement lavés entre deux utilisations.

3.4 MODE D'ÉCONOMIE D'ÉNERGIE

TheWell dispose d'une fonction de veille qui éteint automatiquement la machine pour économiser l'énergie. Si la machine est en veille, vous pouvez l'allumer en utilisant le bouton "Power"  ou en appuyant sur l'une des touches EAU CHAUDE, EAU FROIDE ou FLAVOR (, , ).

4. MENU OPTIONS

Pour entrer dans le menu de configuration, appuyez sur "Menu".  lorsque la machine est en mode veille. Utilisez le bouton  et en bas  boutons de défilement à travers les options et appuyez sur OK  pour entrer/confirmer. Lorsque vous êtes dans l'un des menus, appuyez sur "Menu"  pour revenir au menu précédent. Pour quitter le menu de configuration, appuyez sur "Power" .

4.1 PERSONNALISER

Les paramètres de TheWell peuvent être personnalisés, en enregistrant vos préférences personnelles pour le volume, le goût et la température de l'eau et des boissons.

Sélectionnez Personnaliser dans le menu  et choisissez parmi les paramètres suivants :



NIVEAU DE REMPLISSAGE DES POTS/BOUEILLES

Dans ce menu, vous pouvez choisir si vous voulez utiliser le bocal d'eau propre LANG, la bouteille LANG ou votre propre bouteille ou bocal personnalisé. Si vous choisissez une bouteille personnalisée, vous serez invité à sélectionner le volume souhaité. Ce réglage aura une incidence sur le traitement lorsque le bec est en position **élevée**.

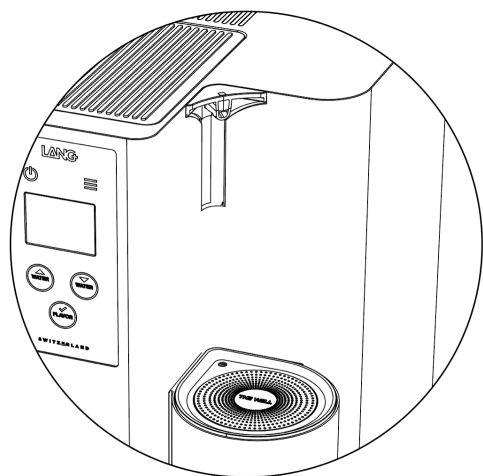

Niveau de rempl. pot

Jarre 1.45 L

Bouteille 1 L

Personnalisation



Niveau de rempl. pot

1300 ml

1400 ml

1500 ml



NIVEAU DE REMPLISSAGE DE LA TASSE/DU VERRE

Dans ce menu, vous pouvez choisir la quantité d'eau que vous souhaitez traiter lorsque le bec est en position **abaissée**.

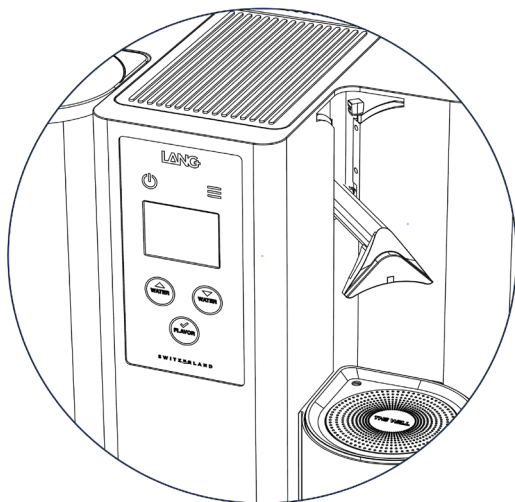

LA TEMPÉRATURE DE L'EAU CHAUDE

Dans ce menu, vous pouvez sélectionner la température souhaitée pour le traitement de l'eau chaude.

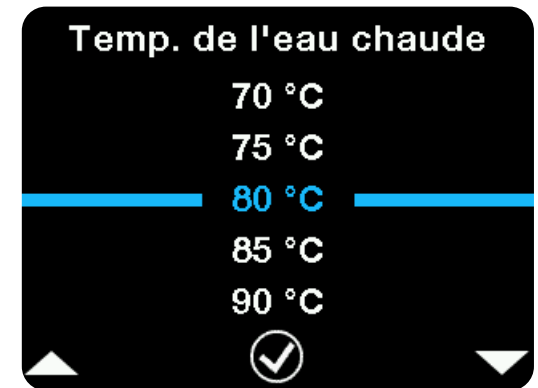

TEMPÉRATURE DU FLAVOR

Dans ce menu, vous pouvez personnaliser la température des boissons chaudes aromatisées. Nous avons déjà sélectionné la température de service optimale pour les boissons aromatisées LANGPAK+, mais vous pouvez ajuster cette température à votre goût.

IMPORTANT : ce réglage n'affecte pas la température des boissons froides aromatisées.

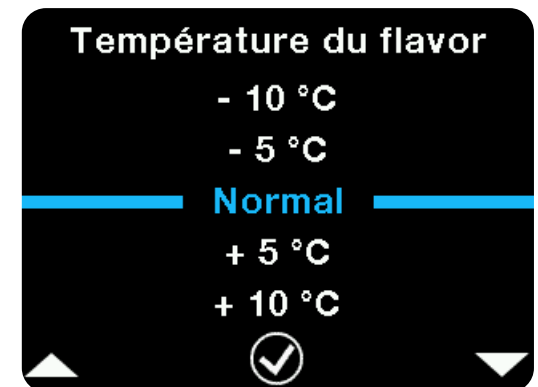

L'INTENSITÉ DU FLAVOR

À partir de ce point de menu, vous pouvez personnaliser l'intensité des boissons aromatisées. Nous avons déjà sélectionné la concentration optimale pour les boissons aromatisées LANG-PAK+, mais vous pouvez utiliser ce menu pour les rendre plus ou moins intenses.

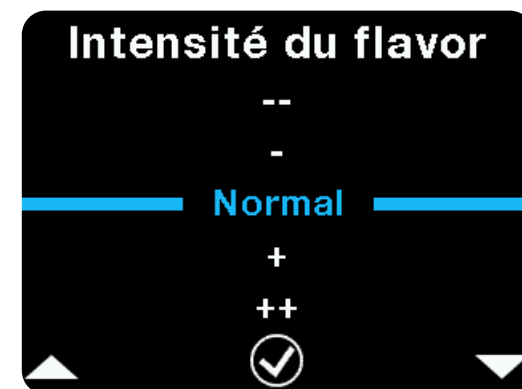

INTENSITÉ DU MINÉRALE

À partir de ce point de menu, vous pouvez personnaliser la force de minéralisation de l'eau. Le réglage par défaut (Normal) a l'intensité optimale pour un goût neutre, mais vous pouvez augmenter ou diminuer la quantité de minéraux ajoutés à l'eau purifiée.

IMPORTANT : il n'est pas possible que l'eau soit totalement exempte de minéraux. Elle ne serait pas saine et aurait un goût négatif.

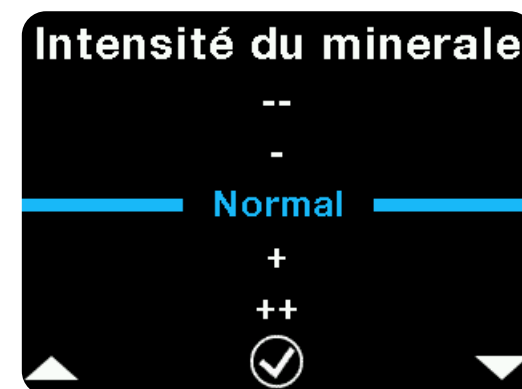

4.2 OPTIONS DU MENU DE MAINTENANCE

La plupart des fonctions de maintenance de TheWell sont automatisées, mais elles peuvent également être lancées manuellement. Le menu Maintenance vous permet de lancer des processus qui comprennent le nettoyage à chaud, le détartrage et le changement des filtres. Vous pouvez également personnaliser les horaires de certains des processus de maintenance automatisés.



NETTOYAGE À CHAUD

Choisissez "Nettoyage à chaud", puis appuyez sur Oui pour lancer la procédure de nettoyage à chaud, décrite au point 2.9.

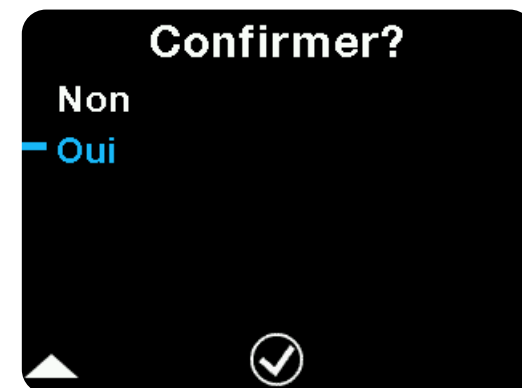

RINÇAGE DES FILTRES

Choisissez “Rinçage du filtre” et appuyez sur Oui pour lancer la procédure de rinçage des filtres, décrite à la section 5.7.

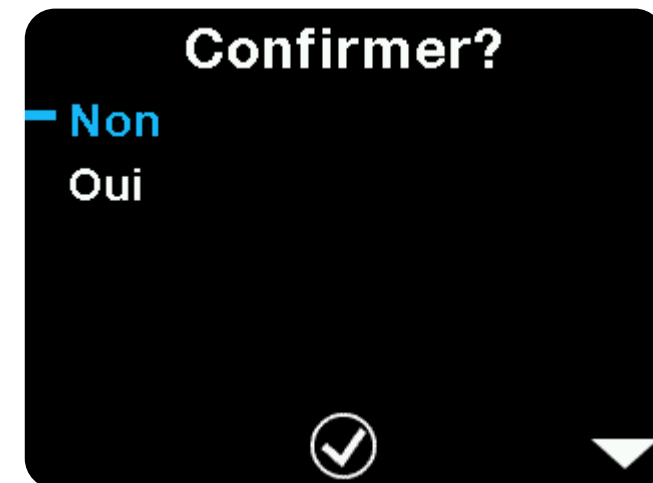

DÉTARTRAGE

Choisissez Détartrage, puis appuyez sur Oui pour lancer la procédure de détartrage, décrite au point 5.5.

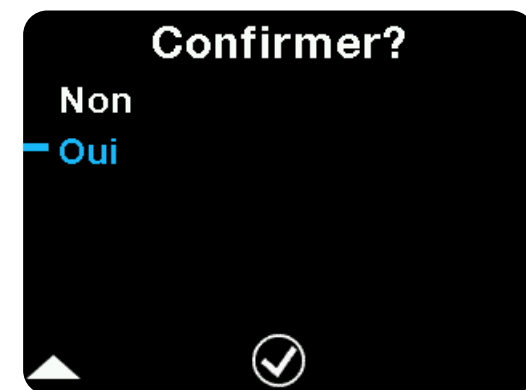

CHANGER LES FILTRES

Choisissez Changer les filtres et appuyez sur Oui pour commencer le processus de changement des filtres, décrit dans la section 2.8.

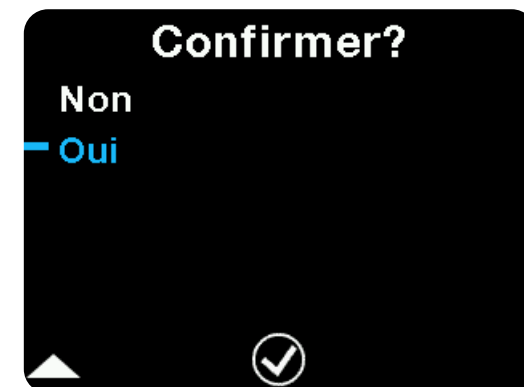

LANGPAK

Choisissez "LANGPAK" pour vérifier l'état de vos LANGPAKs.



PROGRAMME D'ENTRETIEN

Dans ce menu, vous pouvez vérifier quand les filtres doivent être remplacés. Cela vous permet de les commander à l'avance. Il affiche également le prochain cycle de nettoyage à chaud prévu.

Programme d'entretien

Date actuelle

27 Oct 2020

Nettoyage à chaud

28 Oct 2020

Changer les filtres

27 Oct 2022

INTERVALLE DE NETTOYAGE À CHAUD

À partir de cet élément de menu, vous pouvez personnaliser l'intervalle entre les cycles de nettoyage à chaud. Nous recommandons un nettoyage à chaud tous les deux jours.

Inter. de nett. à chaud

Tous les jours

Tous les deux jours



4.3 MENU DE CONFIGURATION

Sélectionnez Configuration dans le menu  pour accéder aux paramètres suivants :



LANGUE

À partir de cet élément de menu, vous pouvez modifier la langue de l'interface utilisateur, comme décrit au point 2.4.



FIXER LA DATE

Dans ce menu, vous pouvez modifier la date du jour de la machine, comme décrit à la section 2.7. Si la machine n'a pas été connectée à l'alimentation pendant une longue période, il vous sera demandé de mettre à jour la date.



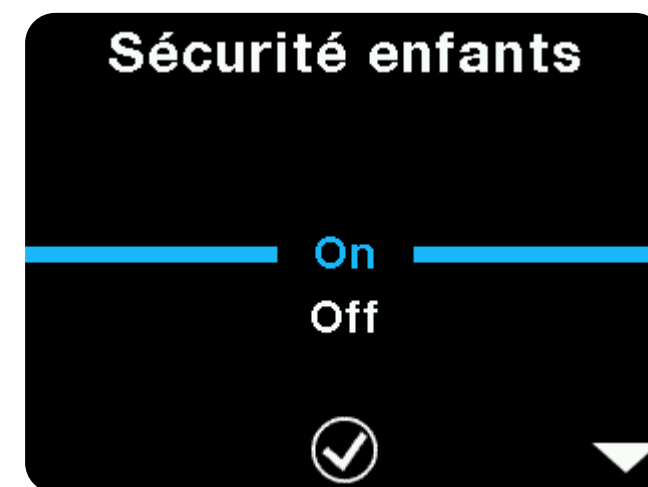

SÉCURITÉ ENFANTS

La machine LANG est dotée d'un dispositif de sécurité optionnel qui empêche les enfants de traiter l'eau chaude sans l'aide d'un adulte.



Si la Sécurité Enfants est activé, lorsque de l'Eau Chaude  ou des Arômes chauds  sont sélectionnés, l'appareil affichera

Pour désactiver temporairement la sécurité enfants et traiter l'Eau Chaude  ou les Arômes chauds  appuyez sur Menu  pendant 3 secondes jusqu'à ce que l'appareil affiche

La fonction de Sécurité Enfants restera désactivée jusqu'à ce que la machine LANG entre en veille.



Sécurité enfants



**Sécurité enfants
désactivé**

AVERTISSEMENT TDS ÉLEVÉ

La machine LANG est équipée d'un capteur qui détecte la qualité de l'eau du robinet. Lorsque l'eau est purifiée au cours du traitement, l'eau contenue dans le bocal commence à accumuler les particules et les ions qui sont filtrés de l'eau propre. Lorsque les niveaux de TDS sont élevés, la durée de vie du filtre commence à diminuer. Pour éviter cela, la machine LANG demande à l'utilisateur de vider et de remplir le bocal d'eau du robinet lorsque l'eau atteint un niveau critique. Pour désactiver l'avertissement, sélectionnez "Off" et confirmez.

Avertissement TDS élevé

On
Off



RÉINITIALISATION DES USINES

Cette fonction peut être utilisée pour remettre l'appareil dans son état d'origine.

IMPORTANT : Vous perdrez toutes vos personnalisations si vous effectuez cette procédure.

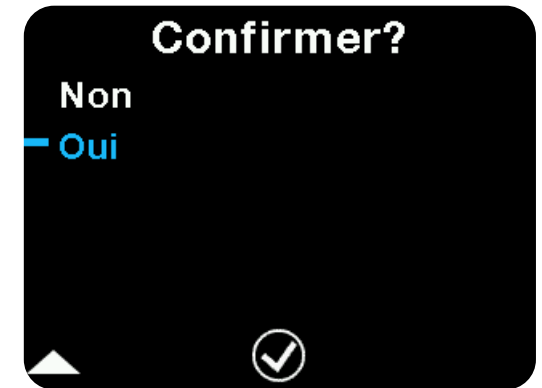

VERSION DU FIRMWARE

Cet élément de menu sert à vérifier la version du micrologiciel installé dans l'appareil TheWell.



5. MAINTENANCE

5.1 NETTOYAGE

Lavez toujours soigneusement les bocaux avant de les utiliser. Les bocaux passent au lave-vaisselle, vous pouvez donc les laver avec d'autres plats. Vous pouvez également les laver à l'eau chaude et au savon.

Toutes les pièces en plastique à l'extérieur de la machine peuvent être nettoyées à l'eau chaude et au savon. Évitez de verser de l'eau dans le compartiment du LANGPAK. Utilisez un chiffon humide pour le nettoyer.

5.2 PLATEAU D'EGOUTTAGE

LeWell est équipé d'un plateau au centre pour recueillir l'évaporation qui se forme lors de la production d'eau chaude. Videz et nettoyez le plateau régulièrement.

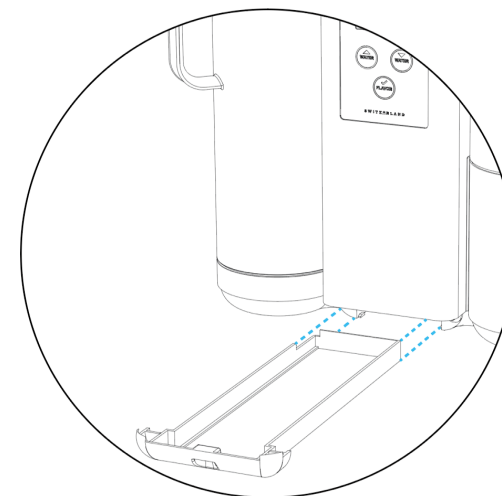

5.3 CYCLES DE MAINTENANCE AUTOMATISÉS

TheWell dispose de procédures de maintenance automatisées qui garantissent des performances optimales sans tracas.

5.4 NETTOYAGE À CHAUD

Le nettoyage à chaud est un processus automatisé qui utilise la chaudière intégrée pour créer de l'eau chaude afin de nettoyer et de désinfecter les composants à l'intérieur de l'appareil. La procédure de nettoyage à chaud, qui dure environ 5 minutes, est lancée automatiquement tous les deux jours. L'intervalle automatique peut être modifié, et le nettoyage à chaud peut également être lancé manuellement à partir du menu "Maintenance". Vous avez ainsi la garantie de toujours disposer d'une eau propre et saine, quel que soit le temps écoulé depuis votre dernière utilisation de l'appareil.

La procédure de nettoyage à chaud est décrite en détail dans la section 2.9 de la configuration.

5.5 CHANGER LES FILTRES

Les filtres doivent être remplacés tous les deux ans. La machine affichera un message d'avertissement lorsqu'ils doivent être remplacés, afin que vous puissiez en commander et en insérer de nouveaux.

Lorsque de nouveaux filtres sont insérés dans l'appareil, ils doivent être remplis et rincés avant de pouvoir être utilisés pour traiter l'eau. La procédure est automatisée, mais elle prend environ 25 minutes, et elle nécessite que l'utilisateur soit disponible pour remplir le pot d'eau du robinet avec de l'eau propre et vider le pot d'eau propre lorsqu'il est plein.

La procédure de mise en place des filtres est décrite en détail dans la section 2.8 de la configuration.

5.6 DÉTARTRAGE

Selon la dureté de l'eau du robinet, des dépôts de calcium peuvent se former à l'intérieur de l'appareil. Avec le temps, ces dépôts de calcium peuvent réduire les performances de l'appareil et des filtres et éventuellement réduire leur durée de vie. Si vous remarquez que l'appareil fonctionne plus lentement, il est possible que des dépôts de calcium se soient déjà formés à l'intérieur. Pour éliminer les dépôts de calcium, la machine dispose d'une procédure de détartrage automatisée, qui nécessite les deux cartouches de détartrage spéciales (SDC) fournies avec TheWell, ainsi que 50 grammes d'acide citrique.

IMPORTANT : Pour assurer la meilleure durée de vie de vos filtres, nous vous recommandons d'effectuer cette procédure tous les 6 mois, même si vous n'êtes pas sûr de la dureté de l'eau de votre robinet ou si vous savez qu'elle n'est pas dure.

Commencez la procédure de détartrage en allant dans le "Menu d'entretien" et en sélectionnant "Détartrage".



Remplacez les cartouches filtrantes 1 et 2 par les cartouches spéciales de détartrage (SDC) fournies avec l'appareil TheWell.

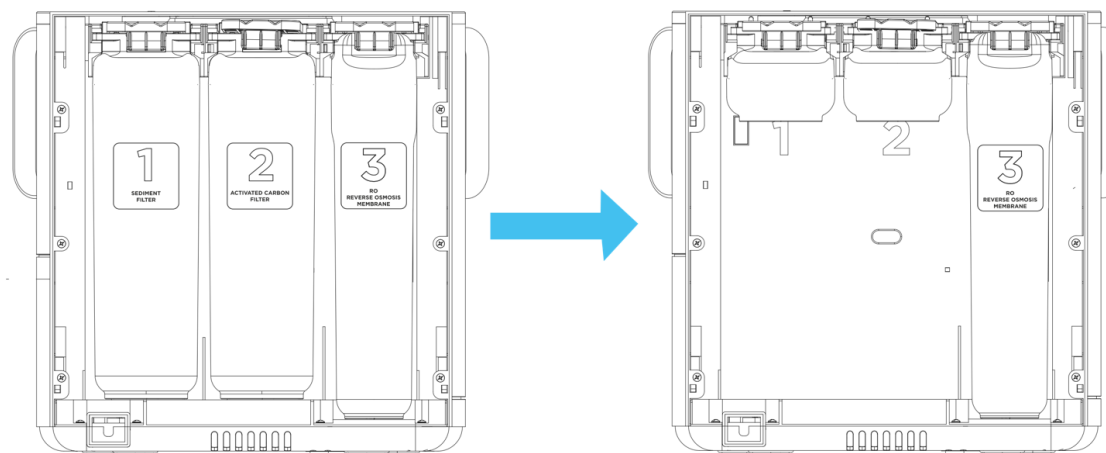

Veillez à bien verrouiller les loquets en place. Appuyez sur OK  pour continuer.

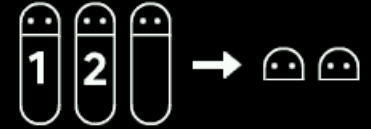

**Remplacer les filtres
par les SDC
et confirmer **

La machine vous demandera de vider et de remplir à nouveau le pot d'eau du robinet.
Assurez-vous que le bocal est complètement rempli et correctement inséré dans la station
d'accueil de gauche.



Remplir

Une fois le bidon d'eau du robinet correctement inséré, la machine vous demandera de le vider et de le placer dans la station d'accueil de droite.

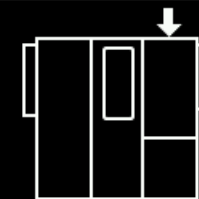

**Insérer la jarre
et confirmer** ✓

Ajoutez l'additif de détartrage LANG (disponible à l'achat sur le site web LANG, www.drinklang.com) au pot d'eau du robinet. Vous pouvez également utiliser 50 grammes (10 cuillères à café) d'acide citrique, que l'on trouve dans de nombreuses épiceries ou supermarchés locaux. Il n'est pas nécessaire de remuer après avoir ajouté l'additif au pot d'eau du robinet.

Une fois que vous avez mesuré et ajouté l'additif, appuyez sur OK  pour continuer.

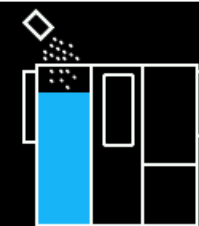

**Ajoutez du détartrant
et confirmer** ✓

La machine va maintenant lancer la procédure de détartrage automatisée, qui prend environ 25 minutes. Le temps restant jusqu'à la fin de la procédure sera affiché à l'écran.

AVERTISSEMENT! NE PAS COUPER LE COURANT PENDANT CETTE PROCÉDURE.

Une fois la procédure automatisée terminée, remplacez les cartouches détartrantes spéciales (SDC) par les cartouches filtrantes d'origine.

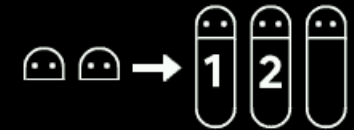

**Remplacer les SDC
par les filtres
et confirmer** ✓

La machine va maintenant rincer les tuyaux internes avec deux pots d'eau pour éliminer tout le détartrant. Videz et remplissez le bocal d'eau du robinet, puis placez-le dans la station d'accueil de gauche.

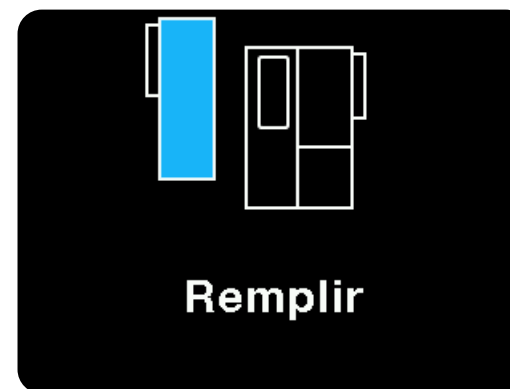

IMPORTANT : Veillez à vider complètement le pot d'eau du robinet avant de le remplir à nouveau.

La machine va maintenant vous demander de placer un bidon d'eau propre vide dans la station d'accueil de droite. Insérez le bocal et appuyez sur OK  pour continuer.

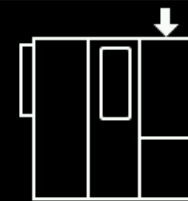

**Insérer la jarre
et confirmer **

La machine va maintenant traiter un pot plein.

Une fois qu'il a terminé un pot, il vous demandera de le vider et de le remplir à nouveau, puis de le placer dans la station d'accueil de gauche.



**Nettoyage à chaud
Vider**

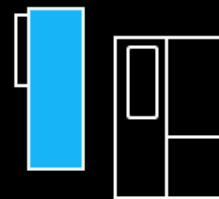

Remplir

IMPORTANT : Veillez à vider complètement le pot d'eau du robinet avant de le remplir à nouveau.

La machine vous demandera alors de placer un pot d'eau propre vide dans la station d'accueil de droite.

Insérez le pot et appuyez sur OK  pour continuer. La machine va maintenant traiter le deuxième pot plein.

La machine a maintenant été nettoyée et la procédure de détartrage est terminée.

Détartrage

terminé

IMPORTANT : Après la procédure de détartrage, l'eau propre peut avoir un soupçon de goût de citron. Celui-ci est parfaitement fin et provient de l'additif naturel de détartrage, qui n'est pas nocif pour la santé. Si vous souhaitez éliminer tout goût de citron résiduel, utilisez un autre pot d'eau propre plein.

5.7 RINÇAGE DES FILTRES

La procédure de rinçage des filtres peut être utilisée pour effectuer un nettoyage en profondeur et/ou une désinfection des filtres. La machine LANG demandera à l'utilisateur de vider et de remplir le bocal d'eau du robinet avec de l'eau propre et de laisser l'eau couler à grande vitesse à travers les filtres pour éliminer tous les sédiments qui ont pu se former au fil du temps. En option, l'eau oxygénée (un désinfectant courant) peut être ajoutée à l'eau pour désinfecter les filtres.

Pour commencer, l'appareil vous demandera de vider le bocal d'eau du robinet.

L'appareil demandera alors à l'utilisateur de remplir le bocal d'eau du robinet. Si une désinfection des filtres doit être effectuée, 125 ml d'eau oxygénée à 3 % peuvent être ajoutés à l'eau du robinet. Il n'est pas nécessaire de remuer.

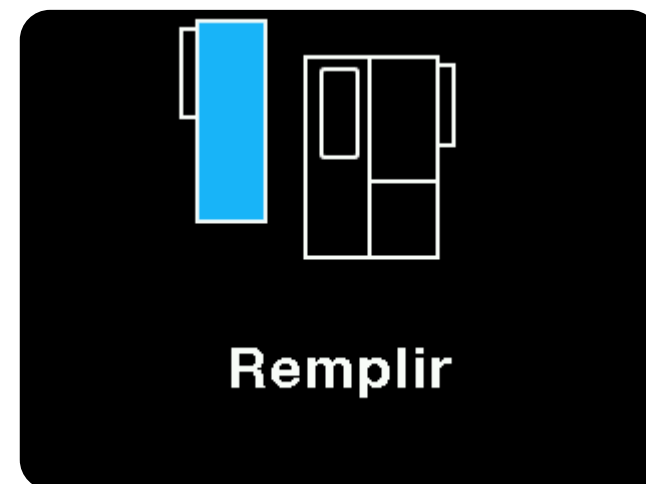

L'appareil vous demandera alors d'insérer le pot d'eau propre et d'appuyer sur "OK" pour confirmer.

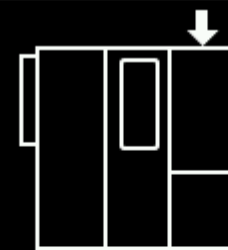

**Insérer le pot
et confirmer** 

La machine commence alors à rincer les filtres pendant 15 minutes.

Rinçage des filtres



Une fois la procédure de rinçage est terminée, l'appareil demandera de vider le bocal d'eau propre et de confirmer en appuyant sur "OK"  .

Le pot d'eau du robinet doit ensuite être vidé et rempli à nouveau avec de l'eau propre.

AVERTISSEMENT : Ne buvez pas l'eau de la procédure de Rinçage des Filtres.

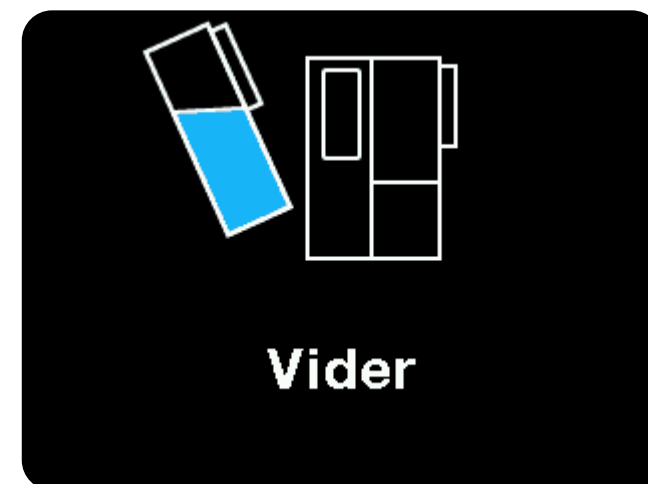
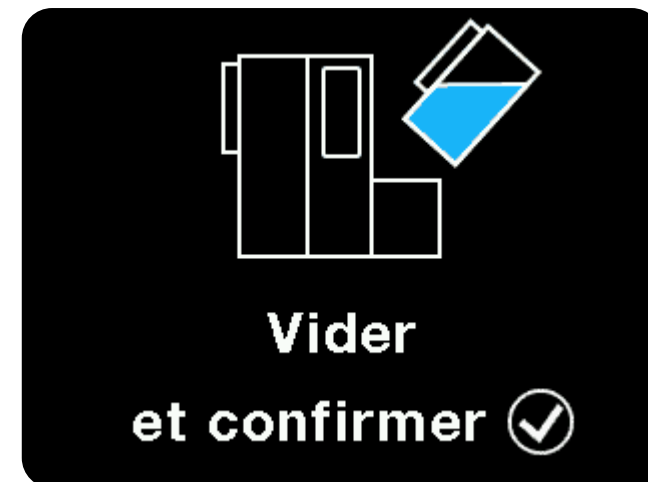

6. DÉPANNAGE

Reportez-vous à cette section si vous rencontrez des problèmes lors du traitement ou de l'utilisation.

SI LA MACHINE NE S'ALLUME PAS

Assurez-vous que le câble d'alimentation est correctement branché et qu'il y a du courant à la prise. Appuyez sur "Power"  pour allumer la machine. Si elle ne s'allume pas, contactez le support technique LANG.

FUITE D'EAU

Assurez-vous que le pot d'eau du robinet est correctement positionné (voir section 2.5). Si la fuite persiste, contactez le support technique de Lang.

LA MACHINE FONCTIONNE LENTEMENT

Il peut y avoir des dépôts de calcium à l'intérieur de l'appareil. Effectuez une procédure de détartrage (voir section 5.5 sous Entretien).

Vous trouverez ci-dessous les messages que vous pouvez rencontrer et ce qu'ils indiquent.

MANQUE DE POT/BOUTEILLE/TASSE D'EAU PROPRE

Placez le bocal ou la tasse dans la station d'accueil de droite et attendez que l'erreur disparaisse. Il y a un capteur de poids, donc ne laissez pas votre main sur le bocal ou la tasse après l'avoir placé dans la station d'accueil.

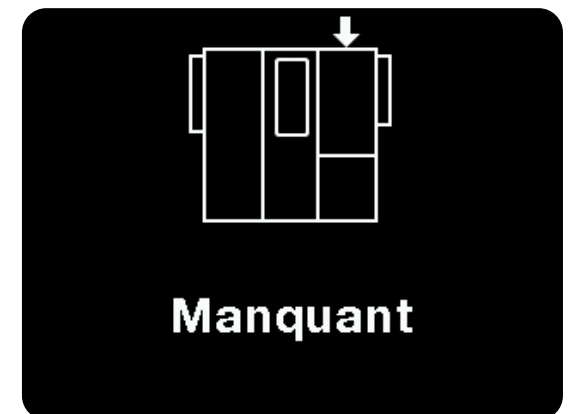

LE POT D'EAU DU ROBINET MANQUANT

Insérez le pot d'eau du robinet dans la station d'accueil de gauche et attendez que l'erreur disparaisse.

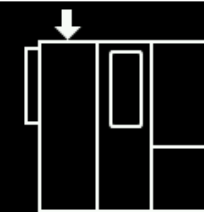

Manquant

POT/TASSE/BOUTEILLE D'EAU PROPRE PLEIN

La machine a fini de traiter l'eau et la boisson est prête.



Complet

FLAVOR VIDE

Le conteneur de saveur LANGPAK+ est vide et doit être remplacé.

LEMON

vide

MINÉRAL MANQUANT

Les conteneurs de minéraux LANGPAK sont manquants ou mal insérés. Retirez-les et réinsérez-les. Assurez-vous que le couvercle se referme complètement.

IMPORTANT : La machine ne fonctionnera que lorsque les récipients de minéral A et de minéral B seront tous deux insérés. La machine détectera également quand les conteneurs sont vides et cessera de fonctionner jusqu'à ce qu'ils soient remplacés. Les conteneurs LANGPAK pour les minéraux A et B sont toujours remplacés ensemble.

Manque

de minéraux

NETTOYAGE À CHAUD NÉCESSAIRE

Si la fonction de verrouillage des enfants est activée (voir section 4.3 Configuration), l'appareil LANG n'effectuera pas automatiquement la procédure de nettoyage à chaud (voir section 2.9 Nettoyage à chaud). Lorsque la procédure de nettoyage à chaud doit être exécutée, l'appareil affiche un avertissement. La désactivation temporaire de la fonction de verrouillage des enfants (voir section 4.3 Configuration) lancera alors la procédure de nettoyage à chaud.

Nettoyage à chaud

nécessaire

BAS MINÉRAUX

Les conteneurs de minéraux LANGPAK sont presque vides. Commandez-en de nouveaux sur www.drinklang.com avant qu'ils ne soient épuisés.

Faible niveau

de minéraux

FILTRES ENDOMMAGÉS CHANGEMENT

La machine LANG est équipée d'un capteur qui détecte la fonctionnalité des filtres RO. Si les filtres ne fonctionnent pas correctement, la machine affichera cet avertissement. Veuillez contacter le service technique de LANG.

**Filtres
endommagés
Changer**

MINÉRAUX VIDE

Les conteneurs de minéraux LANGPAK sont vides et doivent être remplacés. La machine ne fonctionne que lorsque les conteneurs de minéraux A et B sont insérés. La machine se désactive également lorsque les conteneurs sont vides et cesse de fonctionner jusqu'à leur remplacement.

IMPORTANT : les conteneurs de minéraux A et B de la LANGPAK sont toujours changés ensemble.

**Minéraux
vide**

LANGPAK ERREUR

Vous avez inséré le mauvais type de conteneur LANGPAK (par exemple, deux conteneurs de parfum ou deux conteneurs de minéral A). Les trois fentes doivent avoir un minéral A, un minéral B et un arôme facultatif. Vous ne pouvez insérer qu'un seul arôme à la fois.

**Manque
de minéraux**

TDS ÉLEVÉ

La machine LANG est équipée d'un capteur qui détecte la qualité de l'eau du robinet. Si la qualité de l'eau du robinet est trop basse, les performances de la machine et la durée de vie des filtres peuvent être réduites. N'oubliez pas de toujours vider le pot d'eau du robinet avant de le remplir à nouveau.



TDS élevé
Changer l'eau

CHANGER LES FILTRES

Tous les deux ans, vous devez remplacer les cartouches filtrantes. Lorsque vous voyez cet avertissement, commandez de nouveaux filtres sur www.drinklang.com et remplacez-les dès que possible. La durée réelle des cartouches filtrantes peut varier en fonction de l'utilisation et de la qualité de l'eau.

Changer
les filtres

FAIBLE DÉBIT

Les performances de la machine LANG peuvent être influencées par un certain nombre de facteurs, notamment la qualité et la température de l'eau du robinet, l'âge des filtres et l'accumulation de calcaire. L'appareil peut détecter automatiquement une dégradation importante des performances et affiche l'avertissement "Faible débit". Si l'avertissement persiste, essayez ce qui suit :

- n'oubliez pas de toujours vider le pot d'eau du robinet avant de le remplir à nouveau. Cela permet de garantir que les filtres dureront pendant toute la durée de vie spécifiée.
- Effectuez un détartrage de l'appareil (voir section 5.6 Détartrage).
- si les filtres ont plus de 6 mois et que vous obtenez également un avertissement "High TDS", remplacez le jeu de filtres
- si rien ne fonctionne, contactez le service technique de LANG

Faible
débit

ERREUR 1 DÉBITMÈTRE

Contactez le support technique de LANG.

Erreur

1

Débitmètre

ERREUR 2 TOUCH

Retirez le câble d'alimentation, attendez une minute, puis rebranchez-le. Si le problème persiste, contactez le support technique LANG.

Erreur

2

Touch

ERREUR 3 FLASH

Contactez le support technique LANG.

Erreur

3

Flash

ERREUR 4 FAIBLE DÉBIT

Cela peut se produire s'il y a des dépôts de calcium à l'intérieur de l'appareil. Effectuez une procédure de détartrage (voir section 5.5). Si les dépôts de calcaire étaient particulièrement importants, vous devrez peut-être aussi remplacer les filtres. Si le problème persiste, contactez l'assistance technique LANG.

Erreur

4

Faible débit

ERREUR 5 MICROPUMPS

Cela peut se produire si les conteneurs LANGPAK n'ont pas été utilisés pendant une longue période. Retirez le câble d'alimentation et nettoyez le compartiment du LANGPAK à l'intérieur de l'appareil avec un chiffon humide et savonneux. Essuyez tout résidu de savon avec un chiffon humide. Retirez ensuite les récipients du LANGPAK, secouez-les vigoureusement et réinsérez-les dans la machine. Si le problème persiste, contactez le support technique LANG.

Erreur

5

Micropompe

ERREUR 6 BASSE TEMPÉRATURE

La machine ne peut pas atteindre la température d'eau chaude souhaitée. Retirez le câble d'alimentation, attendez une minute, puis rebranchez-le. Si le problème persiste, contactez le support technique LANG.

Erreur

6

Basse température

ERREUR 7 TEMPÉRATURE ÉLEVÉE

Retirez le câble d'alimentation, attendez une minute, puis rebranchez-le. Si le problème persiste, contactez le support technique LANG.

ERREUR 8 LANGPAK NFC

Retirez le câble d'alimentation, attendez une minute, puis rebranchez-le. Si le problème persiste, contactez le support technique LANG.

ERREUR 9 CHAUDIERE

Retirez le câble d'alimentation, attendez une minute, puis rebranchez-le. Si le problème persiste, contactez le support technique LANG.

Erreur

3

Flash

Erreur

8

Langpak NFC

Erreur

9

Chaudière

ERREUR 10 MICROPUMPS

Retirez le câble d'alimentation, attendez une minute, puis rebranchez-le. Si le problème persiste, contactez le support technique LANG.

Erreur

10

Micropompe

7. INFORMATIONS SUR LES PRODUITS

Modèle : LANG TheWell C010 rev 03

Plage de température de fonctionnement : 10 - 35 °C

Plage de température de l'eau du robinet : 5 - 35 °C

Notations des États-Unis :

RATINGS
120 Vac/60Hz
1500W/Class I

Notations de l'UE :

RATINGS: 230 Vac
50-60Hz, 800W, Class I
Max. Input: 1500W

Fabricant: LANG BEVERAGES SA

Adresse: Baarerstrasse 125, 6300 Zug, Schweiz

UNE ÉLIMINATION RESPECTUEUSE DE L'ENVIRONNEMENT



Vous pouvez contribuer à la protection de l'environnement !

Veillez respecter la réglementation locale : déposez tout équipement électrique non fonctionnel dans un centre de traitement des déchets approprié.

TheWell

WWW.DRINKLANG.COM

